

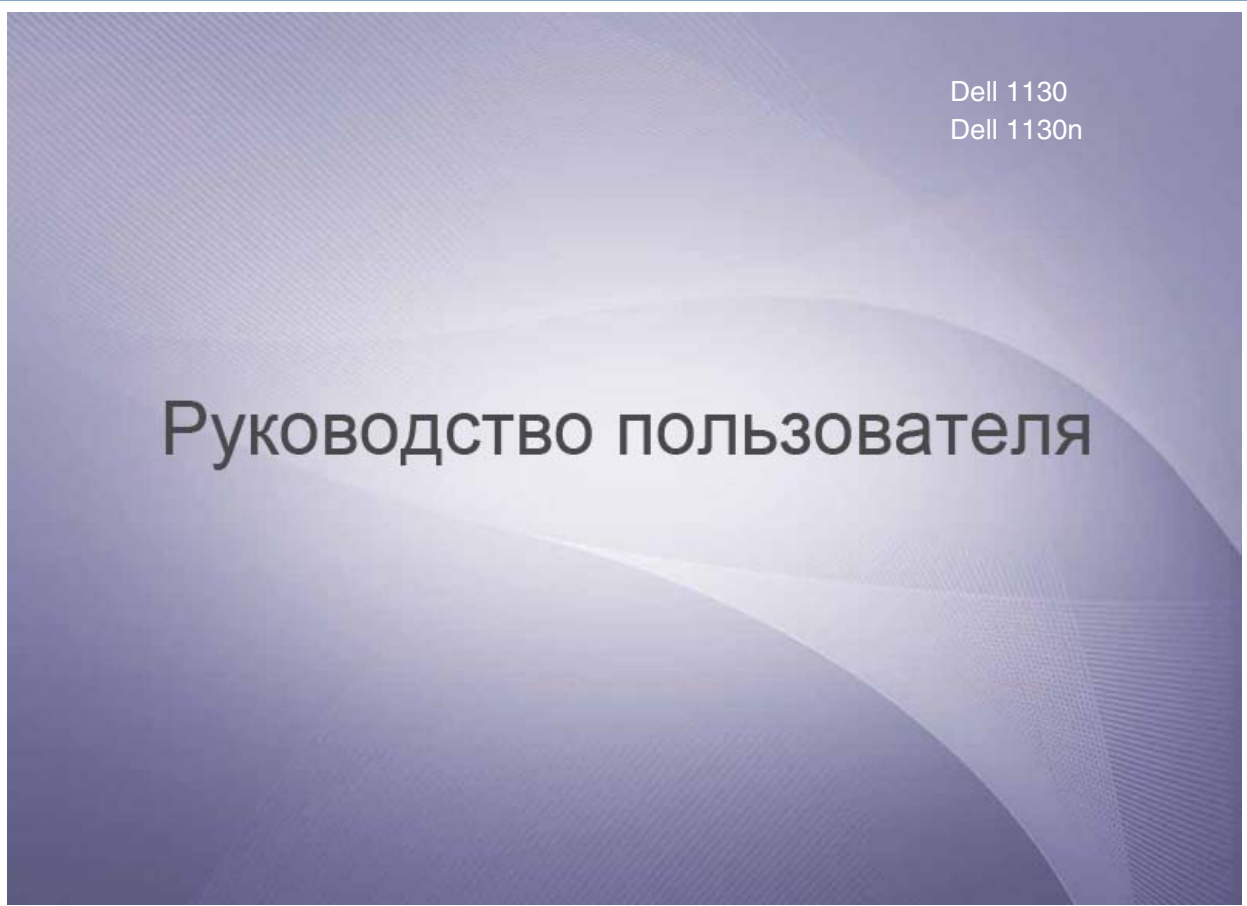

- Авторские права
- Информация о безопасности
- О руководстве пользователя
- Функции вашего нового лазерного принтера
- Введение
- Приступая к работе
- Настройка сети (только для мс)
- Базовая настройка
- Материалы и лотки
- Печать
- Инструменты управления
- Обслуживание
- Устранение неисправностей
- Расходные материалы
- Технические характеристики
- Приложение
- Глоссарий



[www.dell.com](http://www.dell.com) | [www.support.dell.com](http://www.support.dell.com)





Embedded Web Service

общая информация

Linux

unifled driver configurator

печать

поставляемое программное обеспечение

свойства принтера

требования к системе

установка драйвера для подключения через USB

установка драйвера для подключения через сеть

часто встречающиеся проблемы в операционной системе Linux

Macintosh

печать

поставляемое программное обеспечение

совместное использование локального устройства

требования к системе

установка драйвера для подключения через USB

установка драйвера для подключения через сеть

часто встречающиеся проблемы в операционной системе Mac OS

Printer Status Monitor

настройка шрифта

Windows

печать

поставляемое программное обеспечение

работа с программой SetIP

системные требования

совместное использование локального устройства

установка драйвера для подключения через USB

установка драйвера для подключения через сеть

часто встречающиеся проблемы в операционной системе Windows

Печать нескольких страниц на одном листе

Macintosh

Программа Printer Status Monitor

общая информация

безопасность

информация

обозначения

брошюры

вид сзади



# Авторские права

Информация, содержащаяся в этом документе, может быть изменена без предупреждения.

© Dell Inc., 2010. Все права защищены.

Воспроизведение этих материалов в любой форме без письменного разрешения компании Dell строго запрещено.

Товарные знаки, использованные в тексте: *Dell*, эмблема *DELL* и *Dell Toner Management System* являются товарными знаками компании Dell; *Microsoft*, *Windows*, *Windows Vista* и *Windows Server* являются зарегистрированными товарными знаками корпорации Microsoft в Соединенных Штатах Америки и/или других странах. *Adobe* и *Acrobat Reader* являются товарными знаками или зарегистрированными товарными знаками компании Adobe Systems Incorporated в Соединенных Штатах Америки и/или других странах.

Другие товарные знаки и торговые наименования, упомянутые в документе, являются собственностью их владельцев.

Компания Dell не имеет права собственности на товарные знаки и торговые наименования, принадлежащие другим компаниям.

Лицензионное соглашение об использовании открытого кода приведено в файле **LICENSE.txt**, который находится на компакт-диске, входящем в комплект поставки.

Вер. 1.00









# Информация о безопасности

Приведенные здесь предупреждения призваны защитить вас и окружающих от получения травм, а также от возможного повреждения устройства. Внимательно прочтите эти инструкции перед эксплуатацией устройства. Как и при использовании любых электроприборов, при эксплуатации устройства следует руководствоваться соображениями здравого смысла. Кроме того, следуйте предупреждениям и инструкциям на устройстве и в прилагаемой к нему документации. После ознакомления с данным документом сохраните его для последующего использования.

## Внимание! обозначения, относящиеся к безопасности

Данный раздел содержит информацию обо всех значках и обозначениях, используемых в руководстве пользователя. Обозначения, касающиеся безопасности, упорядочены по степени опасности.

### Разъяснение значков и обозначений, используемых в руководстве пользователя:

	Предупреждение	Обозначает ситуации, которые могут повлечь за собой смерть или нанесение вреда здоровью.
	Предупреждение	Обозначает ситуации, которые могут повлечь за собой нанесение легкого вреда здоровью или имуществу.
	Не пытайтесь использовать устройство.	
	Не разбирайте устройство.	
	Не трогайте устройство.	
	Отключите шнур питания от электросети.	
	Во избежание поражения электрическим током убедитесь, что устройство заземлено.	
	Обратитесь в сервисный центр.	
	Строго следуйте инструкциям.	

## Условия эксплуатации

### ⚠ Предупреждение



Эксплуатация устройства с поврежденным шнуром питания или с незаземленной розеткой запрещается. Это может привести к поражению электрическим током или пожару.



Следите, чтобы на устройство не попадали какие-нибудь вещества и не были помещены какие-либо предметы (вода, мелкие металлические или тяжелые предметы, свечи, горящие сигареты и пр.). Это может привести к поражению электрическим током или пожару.



Запрещается сгибать шнур питания или ставить на него тяжелые предметы. Хождение по шнуру или повреждение его тяжелыми предметами может привести к поражению электрическим током или пожару.



Запрещается отключать устройство от розетки путем извлечения вилки за шнур; запрещается трогать вилку влажными руками. Это может привести к поражению электрическим током или пожару.

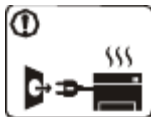

При перегреве из устройства может пойти дым, оно может издавать странные звуки или испускать запахи. В этом случае следует немедленно выключить питание и отключить устройство от розетки.

В противном случае возникнет опасность поражения электрическим током или пожара.

## ⚠ Предупреждение



На время грозы или длительного простоя устройства следует извлечь шнур питания из розетки.

В противном случае возникнет опасность поражения электрическим током или пожара.

⚠Осторожно, область выхода бумаги имеет высокую температуру.

Возможно возгорание.

⚠При падении устройства или повреждении его корпуса следует отключить все соединительные кабели и обратиться к квалифицированному обслуживающему персоналу.

В противном случае возникнет опасность поражения электрическим током или пожара.

⚠При явном неожиданном изменении работы устройства следует отключить все соединительные кабели и обратиться к квалифицированному обслуживающему персоналу.

В противном случае возникнет опасность поражения электрическим током или пожара.

⚠Если вилка с трудом входит в электрическую розетку, не следует применять силу.

Следует вызвать электрика для замены розетки, иначе это может привести к поражению электрическим током.

⚠Следите, чтобы домашние животные не грызли шнуры питания, телефонные или соединительные кабели.

Это может привести к поражению электрическим током, пожару или травмированию животного.

⚠Если после выполнения всех инструкций устройство функционирует неправильно, следует обратиться к квалифицированному обслуживающему персоналу.

В противном случае возникнет опасность поражения электрическим током или пожара.

## Правила эксплуатации

### ⚠ Предупреждение



Не вытягивайте выходящую из устройства бумагу во время печати. Это может привести к его повреждению.



Не кладите руки между устройством и лотком для бумаги. При несоблюдении этого правила можно получить травму.

⚠Не закрывайте вентиляционные отверстия и не проталкивайте в них какие-либо предметы. Это может привести к перегреву компонентов, что, в свою очередь, может спровоцировать повреждение или возгорание.

⚠При замене бумаги или устранении замятий осторожно обращайтесь с краями бумаги. Вы можете порезаться.



При больших объемах печати нижняя часть области выхода бумаги может нагреваться. Не позволяйте детям прикасаться к ней, так как дети могут получить ожоги.



При удалении замятий не пользуйтесь пинцетом или острыми металлическими предметами.

Это может привести к повреждению устройства.

⚠Не накапливайте большое количество бумаги в выходном лотке.

Это может привести к повреждению устройства.

⚠Для запитки устройства используется шнур питания. Чтобы выключить блок питания устройства, следует извлечь шнур питания из розетки.

## Установка и перемещение

### ⚠ Предупреждение



Запрещается устанавливать устройство в запыленных, влажных помещениях или помещениях, где возможна утечка воды.

Это может привести к поражению электрическим током или пожару.

## ⚠ Предупреждение



Перед перемещением устройства следует отключить питание и отсоединить все кабели; поднимать устройство должны не менее двух человек.

При несоблюдении этого требования устройство может, упав, сломаться или нанести повреждения людям.

❗ Не устанавливайте устройство на неустойчивой поверхности.

При несоблюдении этого требования устройство может, упав, сломаться или нанести повреждения людям.

⊗ Уровень мощности в розетке должен соответствовать значению, указанному на этикетке устройства.

Чтобы узнать уровень мощности в используемой розетке, обратитесь в электроэнергетическую компанию.

❗ При необходимости используйте только телефонный кабель стандарта № 26 AWG <sup>[a]</sup> или больше.

В противном случае это может привести к повреждению устройства.

[a] AWG: Система стандартов American Wire Gauge

⊗ Запрещается накрывать устройство или помещать его в воздухонепроницаемое место, например в шкаф.

Недостаток вентиляции может привести к возгоранию.

❗ Подключайте шнур питания только к розетке, имеющей заземляющий контакт.

В противном случае возникнет опасность поражения электрическим током или пожара.

⊗ Электрическая нагрузка на розетки и удлинители шнуров питания не должна превышать допустимую.

Несоблюдение этого требования может сказаться на производительности устройства, привести к поражению электрическим током или пожару.

❗ Для безопасной эксплуатации используйте шнур питания только из комплекта поставки. При использовании шнура длиной более 2 м и напряжении 140 В размер кабеля должен соответствовать стандарту 16 AWG или больше.

Невыполнение этого требования может привести к повреждению устройства, поражению электрическим током или пожару.

## Обслуживание и профилактический контроль

### ⚠ Предупреждение



Перед внутренней чисткой устройства отключите его от розетки. Не используйте для чистки устройства бензин, растворитель или спирт; не распыляйте воду прямо на устройство.

Это может привести к поражению электрическим током или пожару.



Не включайте устройство при замене частей или внутренней чистке. При несоблюдении этого правила можно получить травму.

❗ Не допускайте попадания пыли или воды на кабель и контакты штепсельной вилки.

Это может привести к поражению электрическим током или пожару.

⊗ Не снимайте щитки и кожухи, закрепленные винтами.

Ремонт устройства должны заниматься только специалисты по обслуживанию компании Dell.



Храните чистящие принадлежности в недоступном для детей месте,

так как дети могут порезаться.



Запрещается самостоятельно разбирать, ремонтировать или реконструировать устройство.

Это может привести к его повреждению. Ремонтировать устройство должны сертифицированные специалисты.

❗ Строго следуйте поставляемому в комплекте руководству пользователя при чистке и эксплуатации устройства.

В противном случае это может привести к повреждению устройства.



# Использование расходных материалов

## ⚠ Предупреждение



Не разбирайте картриджи с тонером.  
Пыль от тонера может представлять опасность для человека.



Запрещается сжигать какие-либо расходные материалы, например картриджи или термофиксаторы.

Это может привести к взрыву или пожару.

ⓘ В процессе замены картриджа или удаления замятий следует избегать попадания тонера на кожу или одежду.

Пыль от тонера может представлять опасность для человека.



Хранить такие расходные материалы, как картриджи, следует в недоступном для детей месте.

Пыль от тонера может представлять опасность для человека.

ⓘ Повторное использование таких расходных материалов, как тонер, может привести к повреждению устройства.

При повреждении устройства вследствие повторного использования расходных материалов сервисное обслуживание будет платным.

# О руководстве пользователя

В настоящем руководстве пользователя приведены основные сведения об устройстве, а также детальное описание порядка его использования.





- С информацией по технике безопасности следует ознакомиться до использования устройства.
- Решения проблем, связанных с эксплуатацией устройства, приведены в разделе, посвященном устранению неисправностей (см. [Устранение неисправностей](#)).
- Описание терминов, используемых в данном руководстве, см. в глоссарии (см. [Глоссарий](#)).
- В зависимости от модели и комплектации конкретного устройства его вид может отличаться от иллюстраций в данном руководстве пользователя.
- Операции, приведенные в данном руководстве, в основном предназначены для выполнения в среде Windows XP.

## Условные обозначения

Некоторые термины настоящего руководства имеют одинаковое значение, например:

- «документ» и «оригинал»;
- «бумага», «материал» и «материал для печати»;
- «устройство», «принтер» и «МФУ».

В следующей таблице приведены условные обозначения, используемые в данном руководстве.

Условные обозначения	Описание	Пример
Выделение полужирным шрифтом	Для отображения текста на дисплее или названий кнопок на устройстве.	<b>Отмена</b>
Примечание	Содержит дополнительные сведения или подробные описания функций и возможностей устройства.	 Формат вывода даты в разных странах может различаться.
Предупреждение	Содержит инструкции по защите устройства от возможных механических повреждений и неисправностей.	 Не прикасайтесь к нижней части картриджа, окрашенной в зеленый цвет.
Сноска	Содержит дополнительные сведения, относящиеся к определенным словам или фразе.	а. страниц в минуту.
(Перекрестная ссылка)	Ссылка на страницу с дополнительной подробной информацией.	См. <a href="#">Дополнительные сведения</a> .

## Дополнительные сведения

Сведения об установке и эксплуатации устройства см. в указанных ниже печатных и электронных документах.

Название документа	Описание
Краткое руководство по установке 	Содержит инструкции по настройке устройства. Следуйте данным инструкциям при подготовке устройства к работе.
Руководство пользователя	В данном руководстве содержатся пошаговые инструкции по использованию всех функций устройства, сведения о его обслуживании, выявлении и устранении неполадок, а также замене

	расходных материалов.
Справка по драйверу принтера	Содержит информацию по драйверу принтера, а также инструкции по настройке параметров печати (см. <a href="#">Использование справки</a> ).
Веб-сайт Dell	При наличии доступа к Интернету справку, поддержку, драйверы принтеров, руководства и информацию о процедуре заказа можно получить на веб-сайтах Dell <a href="http://www.dell.com">www.dell.com</a> и <a href="http://support.dell.com">support.dell.com</a> .

# Функции вашего нового лазерного принтера

Данное устройство поддерживает ряд специальных функций, позволяющих улучшить качество печати документов.

## Специальные функции

### Быстрая и высококачественная печать



- Фактическое разрешение печати составляет до 1 200 x 600 тчк/дюйм (Dell 1130) и до 1 200 x 1 200 тчк/дюйм (Dell 1130n).
- Производительность модели Dell 1130 составляет до 18 стр./мин. для бумаги формата A4 и до 19 стр./мин. для бумаги формата Letter. Производительность модели Dell 1130n составляет до 24 стр./мин. для бумаги обоих форматов.

### Поддержка разнообразных типов материалов для печати

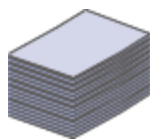

- Лоток ручной подачи предназначен для загрузки обычной бумаги различных размеров, бланков, конвертов, наклеек, материалов нестандартного размера, открыток и бумаги повышенной плотности.
- Лоток на 250 листов поддерживает использование обычной бумаги.

### Создание профессиональных документов



- Печать водяных знаков. В документ можно добавлять различные надписи, например «Секретно» (см. [Использование водяных знаков](#)).
- Печать плакатов. Текст и изображение на каждой странице документа можно увеличить, распечатать на нескольких листах бумаги и склеить (см. [Печать плакатов](#)).
- Готовые формы и фирменные бланки можно печатать на обычной бумаге (см. [Использование наложения](#)).

### Экономия средств и времени



- В целях экономии бумаги несколько страниц можно распечатывать на одном листе (см. [Печать нескольких страниц на одной стороне листа бумаги](#)).
- Данное устройство позволяет сэкономить электроэнергию, автоматически снижая ее потребление в режиме ожидания.
- С целью экономии бумаги возможна печать на обеих сторонах листа в режиме ручной подачи (см. [Печать на обеих сторонах листа \(в ручном режиме\)](#)).

### Печать в различных средах



- Печать возможна в операционных системах Windows, а также Linux и Macintosh.
- Устройство оборудовано интерфейсом USB.
- Модель Dell 1130n оснащена встроенным сетевым интерфейсом 10/100 BaseTX.

### Протокол IPv6



Данное устройство поддерживает протокол IPv6 (только модель Dell 1130n).

## Функции различных моделей

Данное устройство соответствует всем требованиям, предъявляемым к работе с документацией: от печати до использования передовых сетевых корпоративных решений.

В таблице представлено сравнение различных моделей по функциям.

ФУНКЦИИ	Dell 1130	Dell 1130n
Высокоскоростной интерфейс USB 2.0	• <a href="#">[a]</a>	•
Интерфейс проводной локальной сети Ethernet 10/100 BaseTX		•
Дуплексная (двусторонняя) печать (в ручном режиме)	•	•
<a href="#">[a]</a> Интерфейс USB 1.1		

(•: поддерживаемая функция, пустое поле — неподдерживаемая функция)

# Введение

В данной главе приводится обзор устройства.

**В главу входят указанные ниже разделы.**

- [Обзор устройства](#)
- [Обзор панели управления](#)
- [Знакомство с панелью управления](#)

## Обзор устройства

### Вид спереди

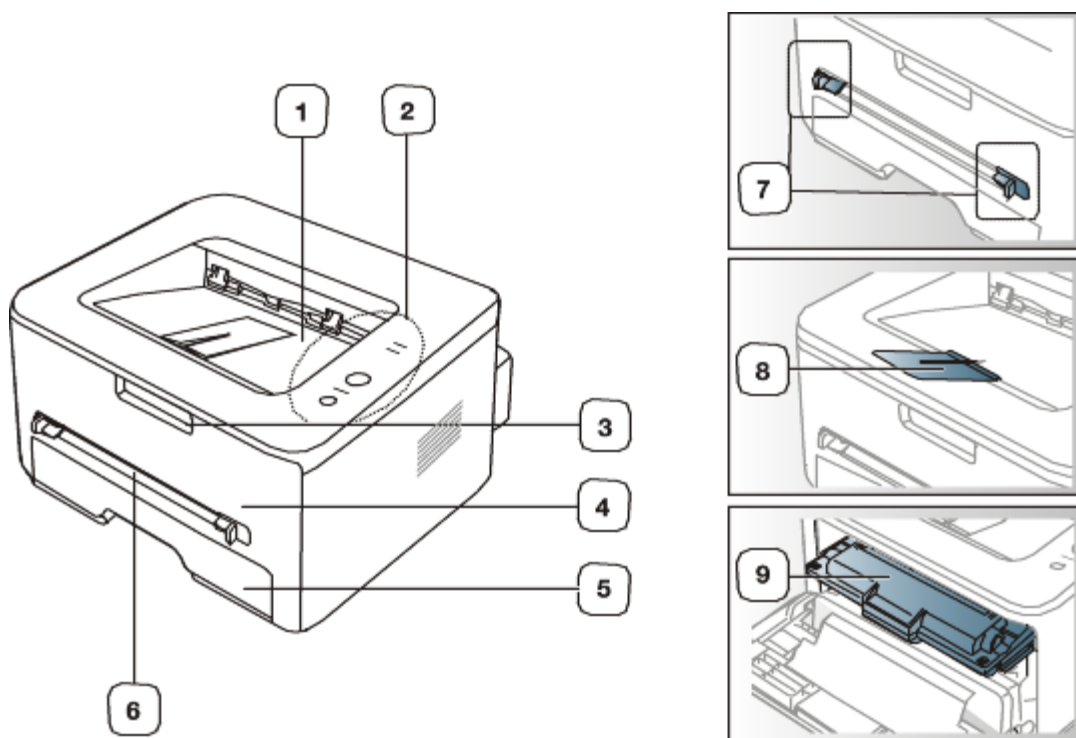

Вид вашего принтера может отличаться от иллюстрации в зависимости от модели.

1	Выходной лоток для документов	6	Лоток ручной подачи
2	Панель управления	7	Направляющая лотка ручной подачи
3	Ручка передней крышки	8	Подставка выходного лотка
4	Передняя крышка	9	Картридж с тонером
5	Лоток 1		

### Вид сзади

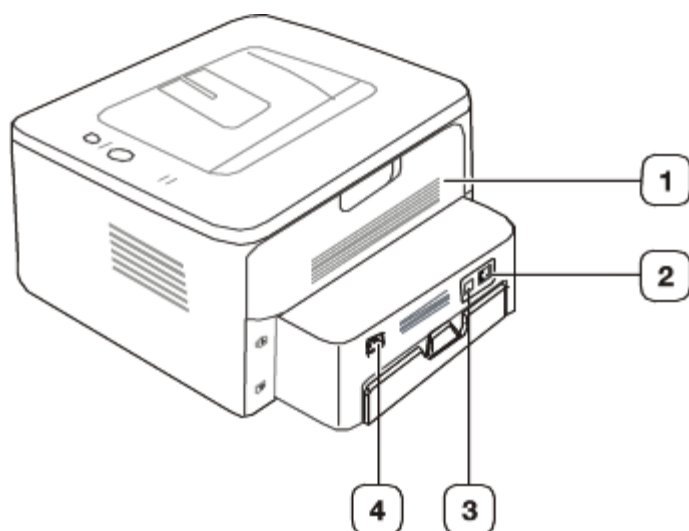

Вид вашего принтера может отличаться от иллюстрации в зависимости от модели.

1	Задняя крышка	3	Порт USB
2	Сетевой порт <sup>[a]</sup>	4	Разъем для шнура питания
[a] Только для модели Dell 1130n.			

## Обзор панели управления

В зависимости от модели вид панели управления вашего принтера может отличаться от изображенной на рисунке.

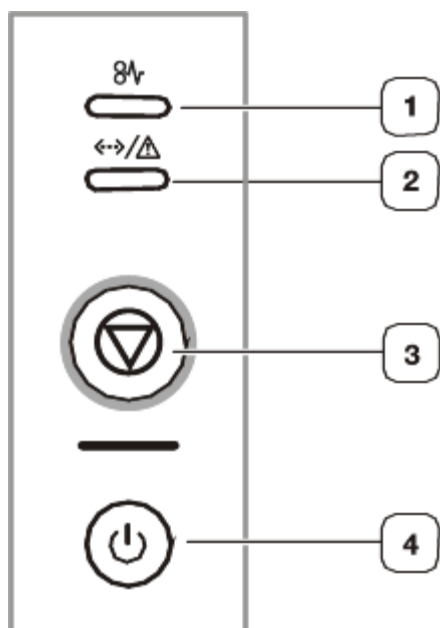

1	8V	Замятие	Индикация замятия бумаги в устройстве (см. <a href="#">Индикаторы</a> ).
2	↔/Δ	Подключение/ошибка	Индикация состояния устройства (см. <a href="#">Индикаторы</a> ).
3	⏏	Отмена	Остановка операции в любой момент. Также имеются другие функции (см. <a href="#">Знакомство с панелью управления</a> ).
4	⏻	Питание	Включение и выключение питания (см. <a href="#">Знакомство с панелью управления</a> ).

## Знакомство с панелью управления

### Индикаторы

Цвет индикатора показывает текущее состояние устройства.

Индикатор	Состояние		Описание
Замятие (⊘)	Оранжевый	Горит	Произошло замятие бумаги (см. <a href="#">Удаление замятой бумаги</a> ).
Подключение/ошибка (↔ / ⚠)	Выключено		<ul style="list-style-type: none"> <li>Устройство выключено.</li> </ul>
	Зеленый	Горит	<ul style="list-style-type: none"> <li>Устройство находится в режиме энергосбережения.</li> <li>Устройство включено и может получать данные с компьютера.</li> </ul>
		Мигает	<ul style="list-style-type: none"> <li>Редкое мигание индикатора означает, что устройство получает данные с компьютера.</li> <li>Частое мигание индикатора означает, что устройство выполняет печать.</li> </ul>
	Красный	Горит	<ul style="list-style-type: none"> <li>Крышка открыта. Закройте крышку.</li> <li>В лотке отсутствует бумага. Загрузите бумагу в лоток.</li> <li>Работа устройства остановлена из-за серьезной ошибки.</li> <li>Возникла системная ошибка. При возникновении этой проблемы обратитесь в службу технической поддержки.</li> <li>Предположительный срок службы картриджа почти истек<sup>[a]</sup>. Рекомендуется заменить картридж. (см. <a href="#">Замена картриджа</a>).</li> </ul>
Мигает		<ul style="list-style-type: none"> <li>Произошла несущественная ошибка, и устройство ожидает ее сброса. После сброса ошибки устройство продолжит выполнение операции.</li> <li>Тонер заканчивается. Замените картридж. Предположительный срок службы<sup>[a]</sup> картриджа истекает. Необходимо подготовить новый картридж для замены. Качество печати можно временно улучшить путем перераспределения тонера (см. <a href="#">Перераспределение тонера</a>).</li> </ul>	

<sup>[a]</sup> Предположительный срок службы картриджа определяется средним количеством отпечатков и соответствует стандарту ISO/IEC 19752. Фактический ресурс, исчисляемый в страницах, зависит от условий эксплуатации, интервала печати, типа и размера материалов для печати. Даже если индикатор загорается красным и принтер прекращает печать, в картридже может оставаться некоторое количество тонера.



 Компания Dell не рекомендует использовать неоригинальные картриджи Dell, включая повторно заправленные или восстановленные. Кроме того, компания Dell не гарантирует качественную печать при использовании неоригинальных картриджей Dell. Гарантия на устройство не распространяется на работы по ремонту и обслуживанию, вызванные использованием неоригинальных картриджей Dell.

 Сообщения обо всех ошибках при печати отображаются в окне программы Printer Status Monitor. Если проблему устранить не удалось, обратитесь в службу технической поддержки.

## Кнопки

 («Отмена»)

Нажав кнопку , можно выполнить указанные ниже действия.

Функция	Описание
Печать демонстрационной страницы <sup>[a]</sup>	В режиме готовности нажмите и удерживайте эту кнопку в течение 2 секунд, пока индикатор состояния не начнет медленно мигать, затем отпустите кнопку (см. <a href="#">Печать тестовой страницы</a> ).
Печать страницы конфигурации <sup>[b]</sup>	В режиме готовности нажмите и удерживайте кнопку около 5 секунд, пока индикатор состояния не начнет быстро мигать, затем отпустите (см. <a href="#">Печать отчета об устройстве</a> ).
Печать чистящей страницы <sup>[b]</sup>	В режиме готовности нажмите и удерживайте эту кнопку в течение 10 секунд, пока индикатор состояния не начнет медленно мигать, затем отпустите кнопку (см. <a href="#">Внутренняя чистка</a> ).
Отмена задания на печать	Нажмите кнопку  («Отмена») во время печати. Пока задание печати удаляется из устройства и компьютера, красный индикатор мигает. Затем устройство возвращается в режим готовности. Время, необходимое для отмены задания, зависит от объема документа.
Печать с ручной	Нажимайте кнопку  («Отмена») при каждой загрузке листа бумаги в



подачей бумаги

лоток ручной подачи, если вы выбрали в приложении режим **Manual Feeder** для параметра **Source**.

[a] Во время печати тестовой страницы для модели Dell 1130 также распечатывается страница конфигурации.

[b] Только для модели Dell 1130n.

## («Питание»)

Эта кнопка используется для включения и выключения принтера.

### **Включение устройства**

1. Подсоедините шнур питания.
2. Нажмите кнопку  («Питание») на панели управления.

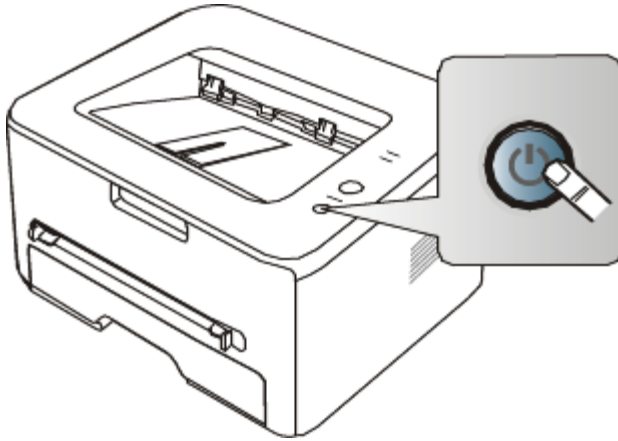

 Если необходимо выключить устройство, нажмите и удерживайте эту кнопку в течение одной секунды.

# Приступая к работе

В этой главе приведены пошаговые инструкции по подготовке к эксплуатации устройства, подключаемого через порт USB, и соответствующего программного обеспечения.

**В главу входят указанные ниже разделы.**

- [Установка оборудования](#)
- [Печать тестовой страницы](#)
- [Поставляемое программное обеспечение](#)
- [Требования к системе](#)
- [Установка драйвера устройства, подключаемого по USB](#)
- [Совместное использование локального устройства](#)

## Установка оборудования

В этом разделе изложена процедура установки оборудования, также описанная в кратком руководстве по установке. Перед использованием устройства изучите краткое руководство по установке и выполните указанные ниже действия.

### Размещение

1. Определите место постоянного расположения устройства.

Оно должно располагаться на ровной устойчивой поверхности со свободной циркуляцией воздуха. Проследите за тем, чтобы оставалось достаточно места для открывания крышек и лотков.

Устройство должно эксплуатироваться в хорошо проветриваемом помещении, вдали от прямых солнечных лучей, источников тепла, холода и влаги. Не устанавливайте его на краю стола.

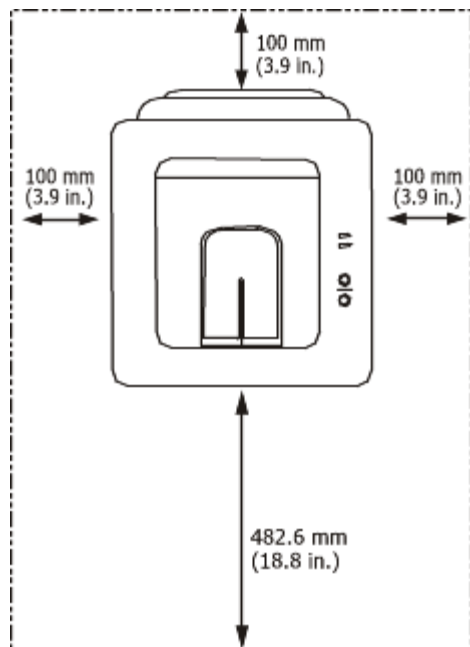

Высокое качество печати гарантируется на высоте до 1 000 м над уровнем моря. Чтобы оптимизировать качество печати, проверьте правильность настройки высоты над уровнем моря (см. [Настройка высоты](#)).

Установите устройство на ровной устойчивой поверхности с уклоном не более 2 мм. В противном случае может ухудшиться качество печати.

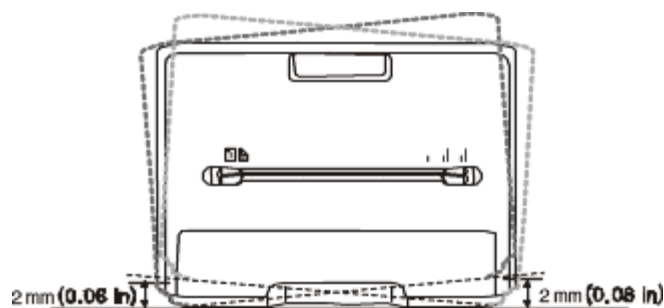

2. Вскройте упаковку устройства и проверьте ее содержимое.
3. Снимите с устройства упаковочную ленту.
4. Установите картридж.
5. Загрузите бумагу (см. [Загрузка бумаги в лоток](#)).
6. Подключите все кабели к устройству.
7. Включите устройство (см. раздел [Включение устройства](#)).

**!** При отсутствии электропитания работа данного устройства невозможна.

## Печать тестовой страницы

Печать тестовой страницы позволяет проверить правильность работы устройства.

### Как напечатать тестовую страницу

В режиме готовности нажмите и удерживайте кнопку отмены  в течение примерно 2 секунд.

## Поставляемое программное обеспечение

После настройки устройства и подключения его к компьютеру установите программное обеспечение для принтера с компакт-диска, входящего в комплект поставки. С компакт-диска можно установить указанное ниже программное обеспечение.

ОС	Содержание
Windows	<ul style="list-style-type: none"> <li>• <b>Драйвер принтера:</b> позволяет использовать все функции устройства.</li> <li>• <b>Printer Status Monitor:</b> позволяет отслеживать состояние устройства и предупреждает пользователя об ошибках, возникающих во время печати.</li> <li>• <b>Printer Settings Utility (только для модели Dell 1130n):</b> позволяет настраивать другие параметры принтера на компьютере.</li> <li>• <b>Dell Toner Management System™:</b> позволяет просматривать состояние принтера и названия заданий для печати. Кроме того, программа Dell Toner Management System™ показывает количество оставшегося тонера и позволяет заказать новый картридж.</li> <li>• <b>Firmware Update Utility:</b> позволяет обновлять встроенное ПО принтера.</li> <li>• <b>Программа SetIP (только для модели Dell 1130n):</b> предназначена для настройки TCP/IP-адресов устройства.</li> </ul>
Macintosh	<ul style="list-style-type: none"> <li>• <b>Драйвер принтера:</b> позволяет использовать все функции устройства.</li> </ul>
Linux	<ul style="list-style-type: none"> <li>• <b>Unified Linux Driver:</b> позволяет использовать все функции устройства.</li> </ul>

## Требования к системе

Перед установкой проверьте, соответствует ли используемая система указанным ниже требованиям.

### Microsoft® Windows®

Устройство поддерживает перечисленные ниже версии операционной системы Windows.

ОПЕРАЦИОННАЯ СИСТЕМА	Требования (рекомендуемые)		
	ЦП	ОЗУ	Свободное место на

			жестком диске
Windows 2000	Intel® Pentium® II 400 МГц (Pentium III 933 МГц)	64 МБ (128 МБ)	600 МБ
Windows XP	Intel® Pentium® III 933 МГц (Pentium IV 1 ГГц)	128 МБ (256 МБ)	1,5 Гб
Windows Server® 2003	Intel® Pentium® III 933 МГц (Pentium IV 1 ГГц)	128 МБ (512 МБ)	1,25—2 Гб
Windows Server 2008	Intel® Pentium® IV 1 ГГц (Pentium IV 2 ГГц)	512 МБ (2 048 МБ)	10 Гб
Windows Vista®	Intel® Pentium® IV 3 ГГц	512 МБ (1 024 МБ)	15 Гб
Windows 7	32- или 64-разрядный процессор Intel® Pentium® IV с тактовой частотой 1 ГГц или выше	1 Гб (2 Гб)	16 Гб
	<ul style="list-style-type: none"> <li>Видеокарта с объемом памяти 128 Мб и поддержкой DirectX® 9 (для темы Aero)</li> <li>Дисковод DVD-R/W</li> </ul>		
Windows Server 2008 R2	Intel® Pentium® IV 1 ГГц (x86) или 1,4 ГГц (x64) (2 ГГц или более мощный)	512 МБ (2 048 МБ)	10 Гб

-  Минимальным требованием для всех операционных систем Windows является наличие браузера Internet Explorer® 5.0 или более поздней версии.
- Для установки программного обеспечения требуются права администратора.
- Устройство совместимо с **Windows Terminal Services**.

## Macintosh

ОПЕРАЦИОННАЯ СИСТЕМА	Требования (рекомендуемые)		
	ЦП	ОЗУ	Свободное место на жестком диске
Mac OS X 10.3—10.4	<ul style="list-style-type: none"> <li>Процессор Intel</li> <li>PowerPC G4/G5</li> </ul>	<ul style="list-style-type: none"> <li>128 Мб для системы Mac OS на базе процессора PowerPC (512 Мб)</li> <li>512 Мб для системы Mac OS на базе процессора Intel (1 Гб)</li> </ul>	1 Гб
Mac OS X 10.5	<ul style="list-style-type: none"> <li>Процессор Intel</li> <li>PowerPC G4/G5 с тактовой частотой 867 МГц или выше</li> </ul>	512 Мб (1 Гб)	1 Гб
Mac OS X 10.6	<ul style="list-style-type: none"> <li>Процессор Intel</li> </ul>	1 Гб (2 Гб)	1 Гб

## Linux

Элемент	Требования (рекомендуемые)
Операционная система	RedHat Enterprise Linux WS 4, 5 (32- или 64-разрядная версия) Fedora Core 2—10 (32- или 64-разрядная версия) SuSE Linux 9.1 (32-разрядная версия) OpenSuSE 9.2, 9.3, 10.0, 10.1, 10.2, 10.3, 11.0, 11.1 (32- или 64-разрядная версия) Mandrake 10.0, 10.1 (32- или 64-разрядная версия) Mandriva 2005, 2006, 2007, 2008, 2009 (32- или 64-разрядная версия) Ubuntu 6.06, 6.10, 7.04, 7.10, 8.04, 8.10 (32- или 64-разрядная версия) SuSE Linux Enterprise Desktop 9, 10 (32- или 64-разрядная версия) Debian 3.1, 4.0, 5.0 (32- или 64-разрядная версия)
ЦП	Pentium IV 2,4 ГГц (Intel Core™2)
ОЗУ	512 МБ (1 024 МБ)

# Установка драйвера устройства, подключаемого по USB

Локальное устройство — это устройство, подключенное к компьютеру напрямую с помощью кабеля USB. В случае если устройство подключается к сети, пропустите нижеследующие шаги и перейдите к разделу установки драйвера сетевого устройства (см. [Установка драйвера сетевого устройства](#)).

 Используйте кабель USB длиной не более 3 м.

## Windows

Можно выбрать обычную или выборочную установку программного обеспечения устройства.

Следующие инструкции рекомендуются для большинства пользователей, чьи устройства напрямую подключены к компьютеру. Будут установлены все необходимые для работы устройства компоненты.

1. Убедитесь в том, что устройство подключено к компьютеру и включено.

 Если во время установки появится окно **Мастер нового оборудования**, нажмите кнопку **Отмена**, чтобы закрыть его.

2. Вставьте компакт-диск, входящий в комплект поставки, в дисковод.

- Компакт-диск автоматически запустится, откроется окно установки.
- Если окно установки не открылось, нажмите кнопку **Пуск** и выберите команду **Выполнить**. Введите команду X:\Setup.exe, заменив X буквой дисковода. Нажмите кнопку **ОК**.
- В системах Windows Vista, Windows 7 и Windows Server 2008 R2 нажмите кнопку **Пуск** и последовательно выберите пункты **Все программы > Стандартные > Выполнить**. Введите команду X:\Setup.exe, заменив X буквой дисковода, и нажмите кнопку **ОК**.
- При открытии в системах Windows Vista, Windows 7 и Windows Server 2008 R2 окна **Автозапуск** в поле **Установить или выполнить программу** выберите пункт **Выполнить Setup.exe**, а в окне **Контроль учетных записей пользователей** нажмите кнопку **Продолжить** или **Да**.

3. Нажмите кнопку **Next**.

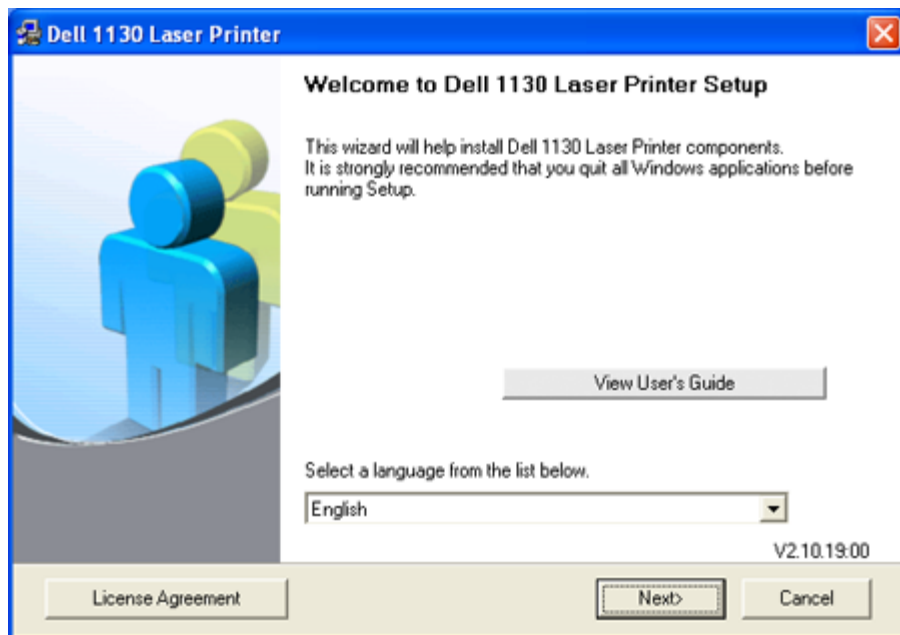

При необходимости из раскрывающегося списка выберите нужный язык.

4. Для локального принтера выберите тип установки **Typical**. Нажмите кнопку **Next**.

 При выборочной установке (Custom) можно указать способ подключения устройства, а также выбрать компоненты, которые требуется установить. Следуйте инструкциям на экране.

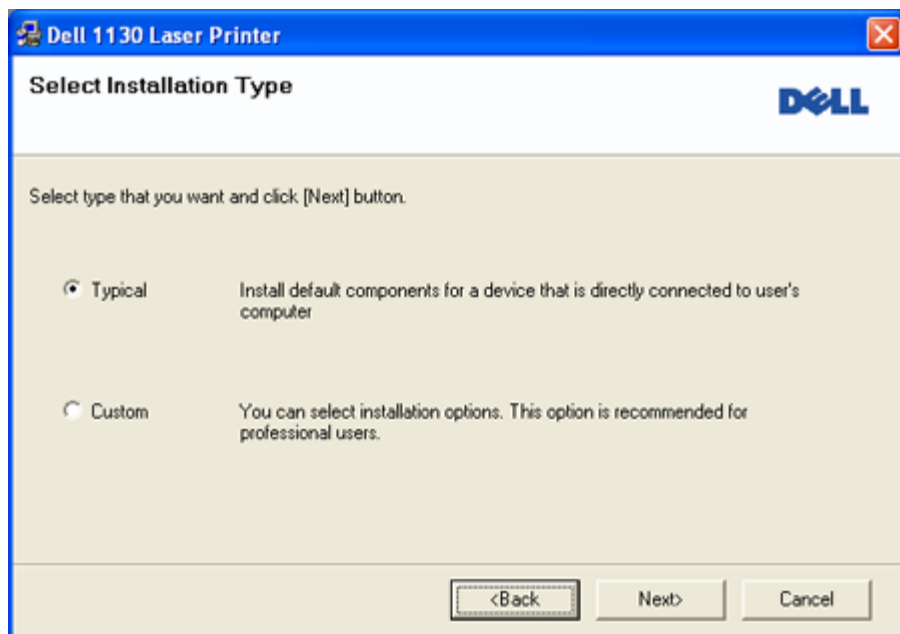

 Если устройство не подключено к компьютеру, откроется следующее окно:

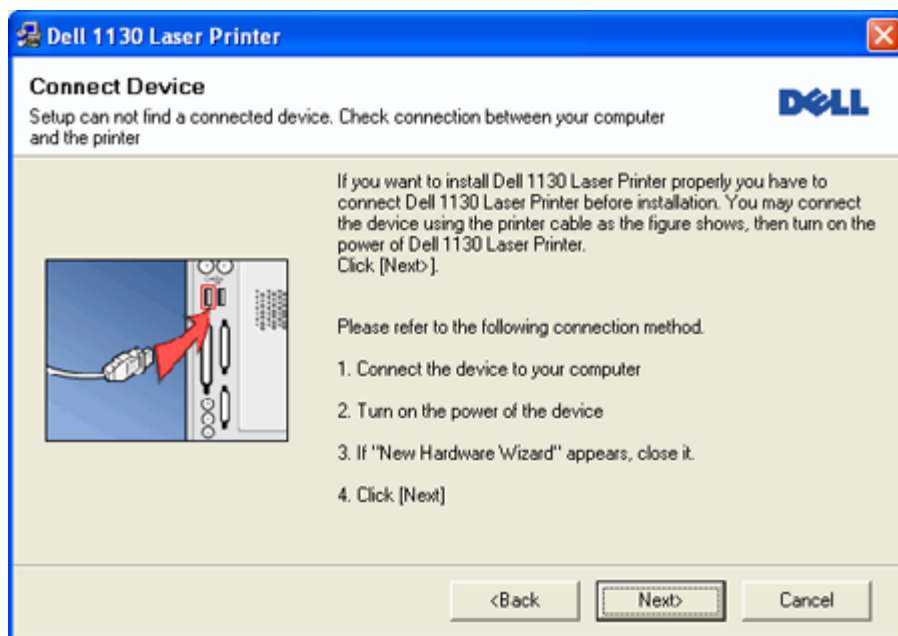

- Подключите принтер и нажмите кнопку **Next**.
  - Если принтер нужно подключить позднее, нажмите кнопку **Next**, а в следующем окне — кнопку **No**. Начнется установка программного обеспечения, по завершении которой пробная страница напечатана не будет.
  - В зависимости от устройства и используемого интерфейса окно установки может отличаться от описанного в данном Руководство пользователя.
5. После завершения установки появится окно с предложением напечатать пробную страницу. Для того чтобы напечатать пробную страницу, установите флажок и нажмите кнопку **Next**. В противном случае нажмите кнопку **Next** и пропустите шаг 7.
  6. Если пробная страница напечатана правильно, нажмите кнопку **Yes**. В противном случае нажмите кнопку **No** для повторной печати.
  7. Нажмите **Finish**.
-  В случае неправильной работы драйвера принтера выполните приведенные ниже действия или повторно установите драйвер.
1. Подключите устройство к компьютеру и включите его.
  2. В меню **Пуск** выберите пункт **Программы** или **Все программы**, а затем последовательно выберите пункты **Dell > Dell Printers > название принтера > Maintenance**.

3. Выберите необходимые параметры и следуйте указаниям в диалоговом окне.

## Macintosh

На компакт-диске, входящем в комплект поставки принтера, находится PPD-файл, позволяющий использовать драйвер CUPS или Apple LaserWriter (только для устройств, поддерживающих PostScript) для печати на компьютерах Macintosh.

1. Убедитесь в том, что устройство подключено к компьютеру и включено.
2. Вставьте компакт-диск, входящий в комплект поставки, в дисковод.
3. Дважды щелкните по значку компакт-диска, появившемуся на рабочем столе Macintosh.
4. Откройте папку **MAC\_Installer**.
5. Дважды щелкните по значку **Installer OS X**.
6. Введите пароль и нажмите **OK**.
7. Откроется окно установки Dell. Нажмите **Continue**.
8. Выберите **Easy Install** и нажмите кнопку **Install**. Вариант установки **Easy Install** рекомендуется для большинства пользователей. Будут установлены все необходимые для работы устройства компоненты. В режиме **Custom Install** можно выбрать устанавливаемые компоненты.
9. На экране появится предупреждение о том, что все работающие приложения будут закрыты. Нажмите кнопку **Continue**.
10. После установки нажмите кнопку **Quit**.
11. Откройте папку **Applications > Utilities > Print Setup Utility**.
  - В Mac OS X 10.5—10.6 последовательно выберите элементы **Applications > System Preferences** и нажмите **Print & Fax**.
12. Нажмите кнопку **Add** в окне **Printer List**.
  - В Mac OS 10.5—10.6 щелкните по значку плюса (+), после чего появится окно.
13. В Mac OS 10.3 откройте вкладку **USB**.
  - В Mac OS X 10.4 нажмите **Default Browser** и найдите USB-подключение.
  - В Mac OS X 10.5—10.6 нажмите кнопку **Default** и найдите USB-подключение.
14. Если в ОС MAC OS X 10.3 функция автоматического выбора не работает, выберите **Dell** в списке **Printer Model** и имя устройства в списке **Model Name**.
  - Если в ОС Mac OS X 10.4 функция автоматического выбора не работает, выберите **Dell** в списке **Print Using** и имя устройства в списке **Model**.
  - В Mac OS X 10.5—10.6, если функция автоматического выбора не работает, выберите элемент **Select a driver to use...** и имя устройства в **Print Using**.

Устройство появится в списке **Printer List** и будет использоваться как принтер по умолчанию.
15. Нажмите **Add**.

 В случае если драйвер работает неправильно, удалите его и повторите установку. В Macintosh для этого необходимо выполнить указанные ниже действия.

1. Убедитесь в том, что устройство подключено к компьютеру и включено.
2. Вставьте компакт-диск, входящий в комплект поставки, в дисковод.
3. Дважды щелкните по значку компакт-диска, появившемуся на рабочем столе Macintosh.
4. Откройте папку **MAC\_Installer**.
5. Дважды щелкните по значку **Installer OS X**.
6. Введите пароль и нажмите **OK**.
7. Откроется окно установки Dell. Нажмите **Continue**.
8. Выберите **Uninstall** и нажмите кнопку **Uninstall**.
9. На экране появится предупреждение о том, что все работающие приложения будут закрыты. Нажмите кнопку **Continue**.
10. По завершении удаления нажмите кнопку **Quit**.

## Linux

Для установки драйвера в системе Linux выполните указанные ниже действия. При установке драйвера автоматически будет установлен и пакет Unified Linux Driver.

 На поставляемом с устройством компакт-диске находится пакет Unified Linux Driver для подключения к



компьютеру с операционной системой Linux. Простота установки обеспечивается инструментом управления с графическим интерфейсом пользователя (см. [Использование средства Unified Linux Driver Configurator](#)).

1. Убедитесь в том, что устройство подключено к компьютеру и включено.
2. При появлении окна **Administrator Login** введите в поле **Login** слово root, а затем укажите системный пароль.

 Для установки программного обеспечения необходимо войти в систему в качестве привилегированного пользователя (root). Если вы не являетесь привилегированным пользователем, обратитесь к системному администратору.

3. Вставьте компакт-диск, входящий в комплект поставки, в дисковод.

Компакт-диск запустится автоматически.

Если этого не произойдет, щелкните по значку  в нижней части рабочего стола. В окне терминала введите указанные ниже данные.

Если привод для компакт-дисков подключен к вторичному каналу в качестве основного устройства и смонтирован как /mnt/cdrom, введите указанные ниже команды.

```
[root@localhost root]#mount -t iso9660 /dev/hdc /mnt/cdrom
```

```
[root@localhost root]#cd /mnt/cdrom/Linux
```

```
[root@localhost Linux]#./install.sh
```

Если запустить программу с компакт-диска не удастся, последовательно введите указанные ниже команды.

```
[root@localhost root]#umount /dev/hdc
```

```
[root@localhost root]#mount -t iso9660 /dev/hdc /mnt/cdrom
```

 Если в системе установлен и настроен пакет программ автозапуска, программа установки запускается автоматически.

4. Когда появится экран приветствия, нажмите кнопку **Next**.

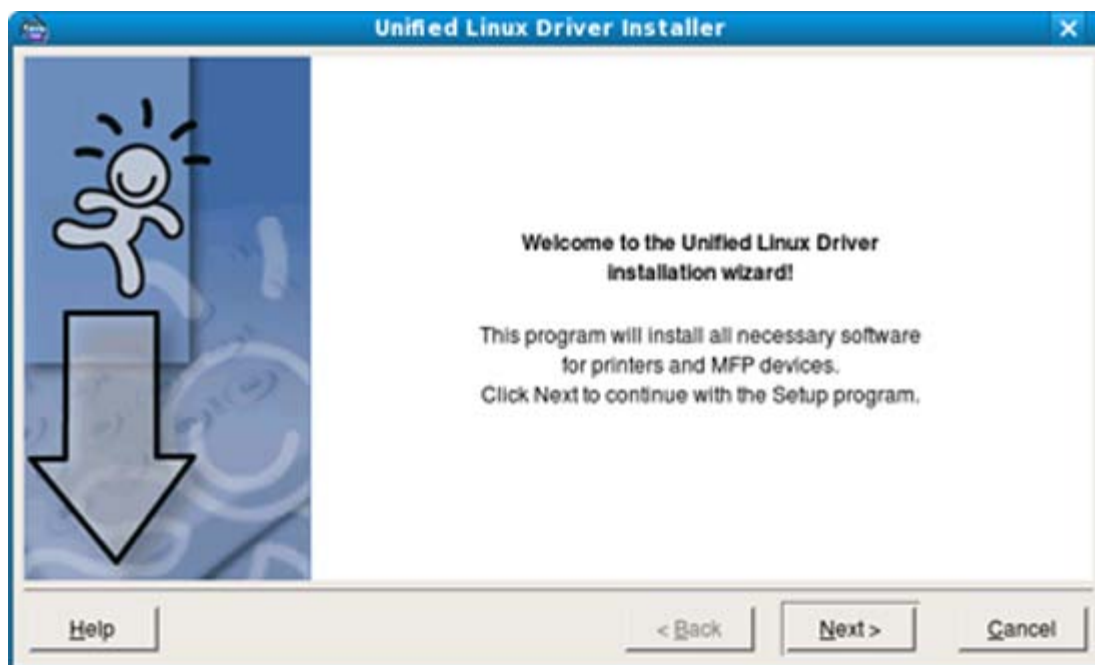



5. По завершении установки нажмите кнопку **Finish**.

Программа установки добавляет на рабочий стол значок Unified Driver Configurator, а также добавляет в системное меню Samsung Unified Driver group. В случае затруднений обратитесь к экранной справке. Это можно сделать через системное меню или из любого приложения пакета драйверов Windows (например, **Unified Driver Configurator** или **Image Manager**).

 Установка драйвера в текстовом режиме

- Если графический интерфейс не используется или установить драйвер не удалось, установите драйвер в текстовом режиме.
- Выполните действия 1—3, затем введите команду [root@localhost Linux]# ./install.sh и следуйте появляющимся на экране инструкциям. Установка завершена.
- Для того чтобы удалить драйвер, следуйте приведенным выше инструкциям, но при этом введите команду [root@localhost Linux]# ./uninstall.sh.



-  В случае если драйвер работает неправильно, удалите его и повторите установку. Ниже описаны действия по удалению драйвера в ОС Linux.
1. Убедитесь в том, что устройство подключено к компьютеру и включено.
  2. При появлении окна **Administrator Login** введите слово **root** в поле **Login**, затем введите пароль системы. Для того чтобы удалить драйвер принтера, необходимо войти в систему в качестве привилегированного пользователя (**root**). Если вы не являетесь привилегированным пользователем, обратитесь к системному администратору.
  3. Вставьте компакт-диск, входящий в комплект поставки, в дисковод. Компакт-диск запустится автоматически. Если этого не произойдет, щелкните по значку  в нижней части рабочего стола. Появится окно терминала. Если привод для компакт-дисков подключен к вторичному каналу в качестве основного устройства и смонтирован как `/mnt/cdrom`, введите указанные ниже команды.  

```
[root@localhost root]#mount -t iso9660 /dev/hdc /mnt/cdrom
[root@localhost root]#cd /mnt/cdrom/Linux
[root@localhost Linux]#./uninstall.sh
```

 Если в системе установлен и настроен пакет программ автозапуска, программа установки запускается автоматически.
  4. Нажмите кнопку **Uninstall**.
  5. Нажмите кнопку **Next**.
  6. Нажмите **Finish**.

## Совместное использование локального устройства

Для совместного использования локального устройства нужно выполнить указанные ниже действия.

Если компьютер, к которому с помощью кабеля USB напрямую подключено устройство, имеет выход в локальную сеть, то через этот компьютер можно организовать совместное использование устройства другими компьютерами сети.

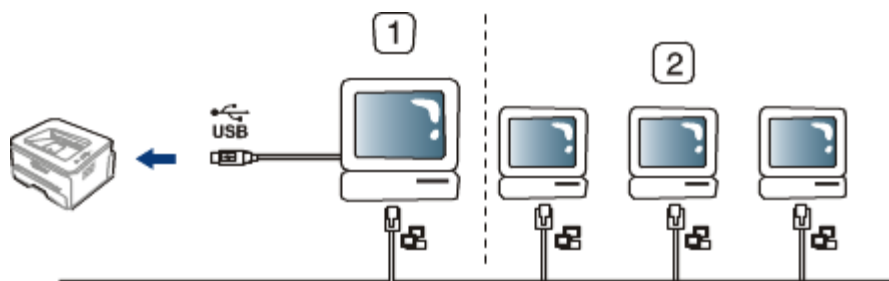

1	Главный компьютер	Компьютер, к которому устройство подключено через USB-кабель.
2	Клиентские компьютеры	Компьютеры, совместно использующие устройство через главный компьютер.

## Windows

### Настройка главного компьютера

1. Установите драйвер принтера (см. [Установка драйвера устройства, подключаемого по USB](#), [Установка драйвера сетевого устройства](#)).
2. В системе Windows откройте меню **Пуск**.
3. В системе Windows 2000 последовательно выберите пункты **Настройка > Принтеры**.
  - В системе Windows XP или Windows Server 2003 выберите пункт **Принтеры и факсы**.
  - В системе Windows Server 2008 или Windows Vista последовательно выберите пункты **Панель управления > Оборудование и звук > Принтеры**.
  - В системе Windows 7 последовательно выберите пункты **Панель управления > Оборудование и звук > Устройства и принтеры**.
  - В системе Windows Server 2008 R2 последовательно выберите пункты **Панель управления > Оборудование > Устройства и принтеры**.
4. Щелкните по значку принтера правой кнопкой мыши.
5. В системе Windows XP, Windows Server 2003, Windows Server 2008 или Windows Vista выберите в

контекстном меню пункт **Свойства**.

В системах Windows 7 и Windows Server 2008 R2 выберите в контекстном меню пункт **Свойства принтера**.

 Если элемент **Свойства принтера** обозначен меткой ►, для выбранного принтера можно выбрать другие драйверы.

6. Откройте вкладку **Доступ**.
7. Установите флажок **Настройка общего доступа**.
8. Установите флажок напротив **Общий доступ к данному принтеру**.
9. Заполните поле **Имя общего ресурса**. Нажмите кнопку **ОК**.

## Настройка клиентского компьютера

1. Установите драйвер принтера (см. [Установка драйвера устройства, подключаемого по USB](#), [Установка драйвера сетевого устройства](#)).
2. В системе Windows откройте меню **Пуск**.
3. Последовательно выберите пункты **Все программы > Стандартные > Проводник**.
4. Введите в панели адреса IP-адрес сервера и нажмите на клавиатуре клавишу Enter.



 Если система запросит **Имя пользователя** и **Пароль**, введите идентификатор и пароль учетной записи пользователя главного компьютера.

5. Щелкните правой кнопкой мыши по значку принтера и выберите пункт **Подключить**.
6. Если появится сообщение о завершении установки, нажмите кнопку **ОК**.
7. Откройте документ, который необходимо распечатать, и отправьте его на печать.

## Macintosh

 Описанный ниже порядок действий предназначен для системы Mac OS X 10.5—10.6. Инструкции по другим версиям операционных систем см. в справочной системе Mac OS.

### Настройка главного компьютера

1. Установите драйвер принтера (см. [Macintosh](#)).
2. Откройте папку **Applications > System Preferences** и нажмите **Print & Fax**.
3. Выберите принтер, который будет использоваться совместно, в **Printers list**.
4. Выберите **Share this printer**.

### Настройка клиентского компьютера

1. Установите драйвер принтера (см. [Macintosh](#)).
2. Откройте папку **Applications > System Preferences** и нажмите **Print & Fax**.
3. Выберите значок +.  
Откроется окно с именем совместно используемого принтера.
4. Выберите устройство и нажмите **Add**.

# Настройка сети (только для модели Dell 1130n)

В этой главе приведены пошаговые инструкции по подготовке устройства, подключаемого через сеть, и программного обеспечения к эксплуатации.

**В главу входят указанные ниже разделы.**

- [Сетевое окружение](#)
- [Знакомство с сетевыми программами](#)
- [Работа в проводной сети](#)
- [Установка драйвера сетевого устройства](#)
- [Конфигурация IPv6](#)

## Сетевое окружение

Для использования устройства в сети необходимо настроить на нем сетевые протоколы.

В приведенной ниже таблице указаны поддерживаемые устройством элементы сетевого окружения.

Элемент	Требования
Сетевой интерфейс	Ethernet 10/100 Base-TX
Сетевая операционная система	<ul style="list-style-type: none"> <li>• Windows 2000, XP, Server 2003, Server 2008, Vista, 7, 2008 Server R2;</li> <li>• различные версии ОС Linux;</li> <li>• Mac OS X 10.3—10.6.</li> </ul>
Сетевые протоколы	<ul style="list-style-type: none"> <li>• TCP/IPv4;</li> <li>• DHCP, BOOTP;</li> <li>• DNS, WINS, Bonjour, SLP, UPnP;</li> <li>• Стандартный протокол печати TCP/IP (RAW), LPR, IPP;</li> <li>• SNMPv 1/2/3, HTTP, IPSec;</li> <li>• TCP/IPv6 (DHCP, DNS, RAW, LPR, SNMPv 1/2/3, HTTP, IPSec) (см. <a href="#">Конфигурация IPv6</a>).</li> </ul>

## Знакомство с сетевыми программами

Существует несколько программ, позволяющих настроить параметры сети.

 Перед использованием перечисленных ниже программ задайте IP-адрес устройства.

### Embedded Web Service

Встроенный веб-сервер сетевого принтера позволяет выполнять указанные ниже действия.

- Настраивать параметры сети, необходимые для подключения устройства к различным сетевым средам.
- Выполнять индивидуальную настройку параметров устройства (см. [Использование программы Embedded Web Service \(только для модели Dell 1130n\)](#)).

### SetIP

Эта служебная программа позволяет выбрать сетевой интерфейс и вручную настроить IP-адреса для использования в протоколе TCP/IP (см. [Назначение IP-адреса с помощью программы SetIP](#)).

Эта программа не поддерживает протокол TCP/IPv6.



## Работа в проводной сети

Для использования устройства в сети необходимо установить сетевые протоколы. В этой главе описывается способ их установки.

Устройство подключается к сети кабелем через соответствующий порт:

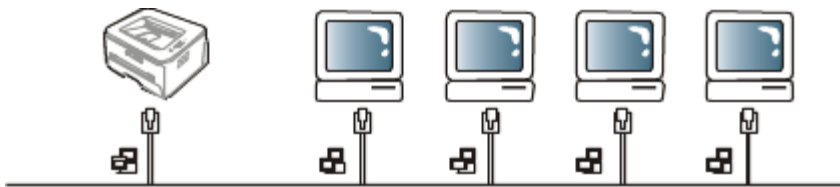

### Печать отчета о конфигурации сети

Печать **отчета о конфигурации сети**, содержащего текущие сетевые параметры устройства, можно запустить с панели управления. Он поможет в настройке сети, а также в поиске и устранении проблем.

**Чтобы напечатать отчет, выполните указанные ниже действия.**

В режиме готовности нажмите и удерживайте кнопку  («Отмена») в течение примерно 5 секунд. Отобразятся MAC- и IP-адреса устройства.

Пример:

- MAC-адрес: 00:15:99:41:A2:78
- IP-адрес: 192.0.0.192

### Назначение IP-адреса

Для сетевой печати и управления устройством необходимо сначала задать ему IP-адрес. В большинстве случаев новый IP-адрес автоматически назначается сервером DHCP, расположенным в сети.

Однако в некоторых случаях его приходится назначать вручную. Такой IP-адрес, называемый статическим, часто требуется в корпоративных интрасетях в целях безопасности.

- **Назначение IP-адреса сервером DHCP.** Подключите устройство к сети и подождите несколько минут, пока сервер DHCP не назначит ему IP-адрес. Затем напечатайте **отчет о конфигурации сети**, как указано выше. Если IP-адрес в отчете изменился, значит назначение прошло успешно. В отчете будет указан новый IP-адрес.
- **Назначение статического IP-адреса.** Для того чтобы поменять IP-адрес с компьютера, воспользуйтесь программой SetIP.

Для назначения статического IP-адреса офисному оборудованию рекомендуется обратиться к сетевому администратору.

### Назначение IP-адреса с помощью программы SetIP

Данная программа используется для назначения устройству IP-адреса вручную, через сеть по его MAC-адресу. MAC-адрес представляет собой серийный номер интерфейса устройства. Его можно найти в **отчете о конфигурации сети**.

Перед запуском программы SetIP отключите брандмауэр компьютера, выполнив указанные ниже действия.

1. В меню **Пуск** последовательно выберите элементы **Все программы > Панель управления**.
2. Выберите пункт **Центр обеспечения безопасности**.
3. Щелкните **Брандмауэр Windows**.
4. Отключите брандмауэр.

### Установка программы

1. Вставьте компакт-диск с программным обеспечением, входящий в комплект поставки. После того как автоматически запустится установка программ с компакт-диска, закройте окно.
2. Запустите проводник и откройте диск X (X — имя дисководов).
3. Дважды щелкните **Application > SetIP**.
4. Чтобы запустить установку программы, дважды щелкните **Setup.exe**.
5. Нажмите кнопку **OK**. При необходимости из раскрывающегося списка выберите нужный язык.
6. Следуйте инструкциям в окне для завершения установки.

## Запуск программы

1. Подключите устройство к сети с помощью сетевого кабеля.
2. Включите устройство.
3. В ОС Windows откройте меню **Пуск** и последовательно выберите пункты **Все программы > Dell Printers > SetIP > SetIP**.
4. Для того чтобы открыть окно настройки TCP/IP, щелкните по значку  (третий слева) в окне программы SetIP.
5. Введите новые сведения об устройстве в окне настройки, как показано ниже. Если принтер используется в корпоративной сети, эти сведения необходимо получить у администратора.

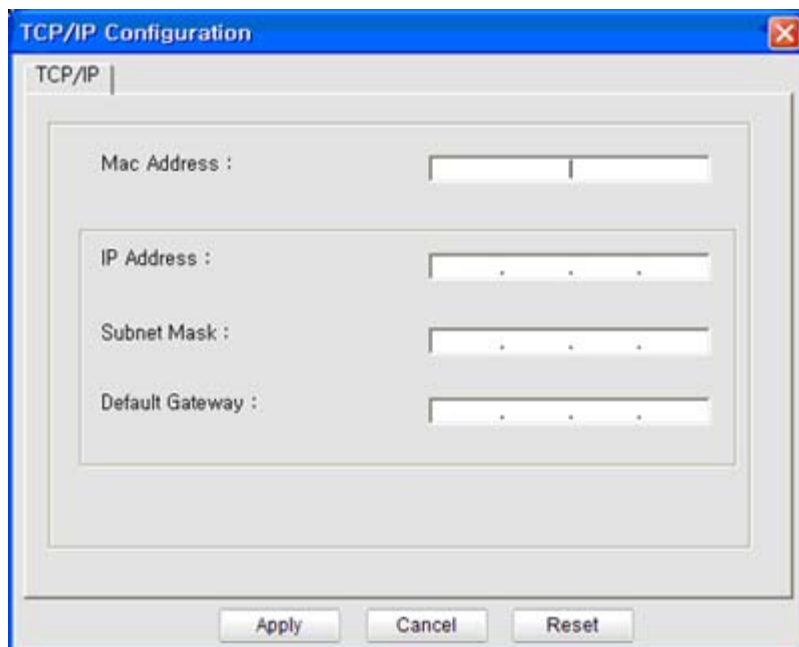

- **MAC Address:** найдите MAC-адрес в **отчете о конфигурации сети** и введите его без двоеточий. Например 00:15:99:29:51:A8 вводится как 0015992951A8.
  - **IP Address:** введите новый IP-адрес принтера. Например, если IP-адрес компьютера — 192.168.1.150, введите 192.168.1.X (X — это число между 1 и 254, отличное от числа в адресе компьютера).
  - **Subnet Mask:** введите маску подсети.
  - **Default Gateway:** введите шлюз по умолчанию.
6. Нажмите кнопку **Apply**, а затем кнопку **OK**. Будет автоматически напечатан **отчет о конфигурации сети**. Проверьте правильность всех настроек.
  7. Нажмите **Exit**, чтобы закрыть программу SetIP.
  8. При необходимости перезапустите брандмауэр компьютера.

## Настройка сетевых параметров

С помощью программ сетевого администрирования (например, **Embedded Web Service**) можно также настраивать различные сетевые параметры.

## Восстановление заводских настроек

Это может потребоваться, если используемое устройство включается в новую сетевую среду.

### Восстановление заводских настроек с помощью программы Embedded Web Service

1. Запустите веб-браузер и в адресной строке введите новый IP-адрес устройства.  
Например:



2. Когда откроется окно Embedded Web Service, выберите элемент **Network Settings**.

3. Нажмите **Reset**. Затем нажмите **Clear** для параметров сети.
4. Выключите и снова включите устройство, чтобы изменения вступили в силу.

## Установка драйвера сетевого устройства

### Windows

Для установки драйвера устройства следуйте нижеприведенным инструкциям.

Следующий порядок установки рекомендуется для большинства пользователей. Будут установлены все необходимые для работы устройства компоненты.

1. Убедитесь в том, что устройство включено и подключено к локальной сети.
2. Вставьте компакт-диск, входящий в комплект поставки, в дисковод.
  - Установка программного обеспечения должна начаться автоматически, в этом случае появится окно установки.
  - Если окно установки не открылось, нажмите кнопку **Пуск** и выберите команду **Выполнить**. Введите команду X:\Setup.exe, заменив «X» буквой, соответствующей приводу. Нажмите кнопку **ОК**.
  - В системах Windows Vista, Windows 7 и Windows Server 2008 R2 нажмите кнопку **Пуск** и последовательно выберите пункты **Все программы > Стандартные > Выполнить**. Введите команду X:\Setup.exe, заменив «X» буквой, соответствующей приводу, и нажмите **ОК**.
  - При открытии в системах Windows Vista, Windows 7 и Windows Server 2008 R2 окна **Автозапуск** в поле **Установить или выполнить программу** выберите пункт **Выполнить Setup.exe**, а в окне **Контроль учетных записей пользователей** нажмите кнопку **Продолжить** или **Да**.
3. Нажмите кнопку **Next**.

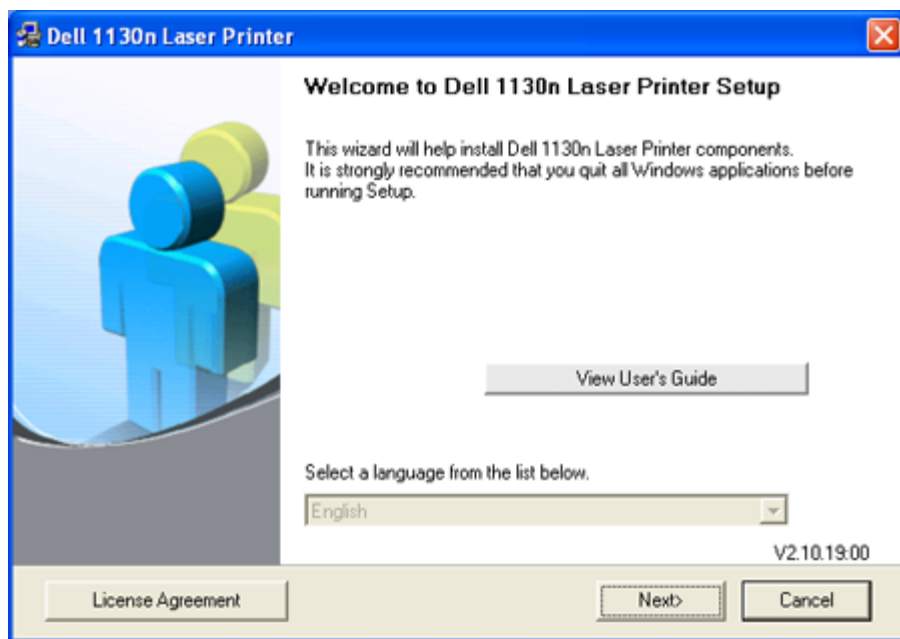

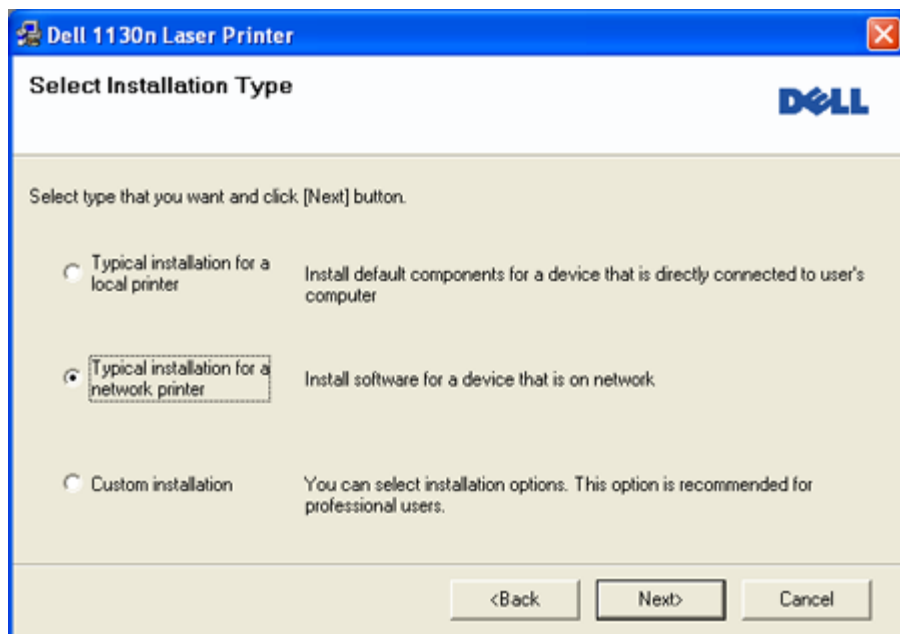

При необходимости из раскрывающегося списка выберите нужный язык.

4. Выберите параметр **Typical installation for a network printer**. Нажмите кнопку **Next**.
  -  В режиме выборочной установки (Custom Installation) можно указать способ подключения устройства, а также выбрать компоненты, которые требуется установить. Следуйте указаниям, появляющимся в окне.

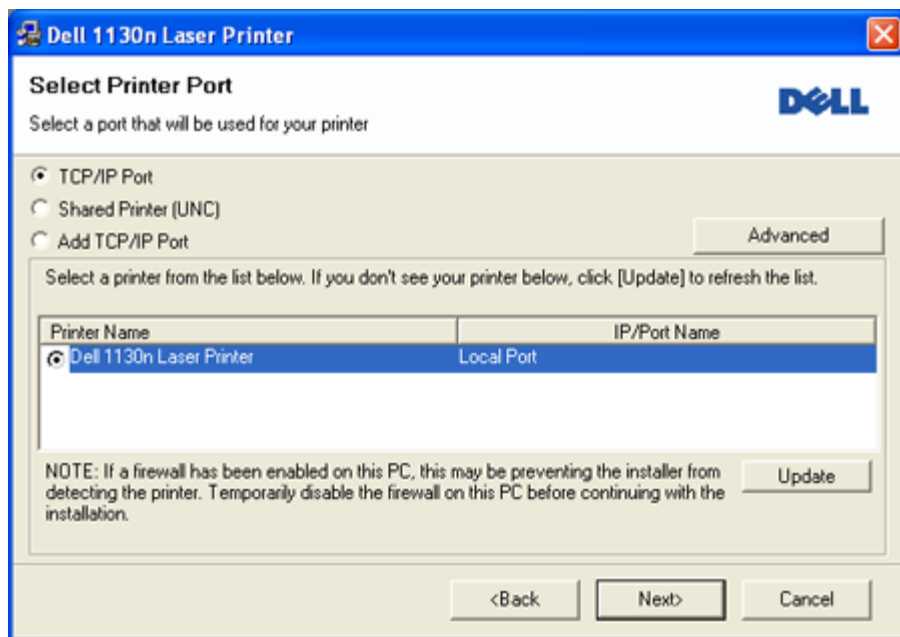

5. На экране появится список доступных сетевых принтеров. Выберите из списка нужный принтер и нажмите кнопку **Next**.



- Если нужный принтер в списке отсутствует, нажмите кнопку **Update**, чтобы обновить список, или выберите элемент **Add TCP/IP Port**, чтобы добавить принтер в список сетевых принтеров. Для создания новой записи в списке сетевых принтеров введите имя порта и IP-адрес принтера.
- Для того чтобы проверить IP-адрес устройства, напечатайте отчет о конфигурации сети. Для этого нажмите и удерживайте кнопку  («Отмена») в течение примерно 5 секунд. (Пример IP-адреса: 13.121.52.104.)
- Для того чтобы найти общий сетевой принтер (путь UNC), выберите **Shared Printer [UNC]** и введите общее имя вручную или нажмите кнопку **Browse**.

 Если обнаружить устройство в сети не удастся, отключите брандмауэр и нажмите кнопку **Update**. В Windows нажмите кнопку **Пуск**, выберите пункт **Панель управления**, нажмите на значок брандмауэра Windows и в открывшемся окне отключите его. В случае использования других операционных систем обратитесь к электронной справочной системе.

6. После завершения установки появится окно с предложением напечатать пробную страницу. Для того чтобы напечатать пробную страницу, установите флажок и нажмите кнопку **Next**. В противном случае нажмите кнопку **Next** и пропустите действие 8.
7. Если пробная страница напечатана правильно, нажмите кнопку **Yes**.





В противном случае нажмите кнопку **No** для повторной печати.

8. Нажмите **Finish**.

-  • После установки драйвера можно включить брандмауэр.
- В случае неправильной работы драйвера принтера выполните приведенные ниже действия или повторно установите драйвер.
  1. Подключите устройство к компьютеру и включите его.
  2. В меню **Пуск** выберите пункт **Программы** или **Все программы**, а затем последовательно выберите пункты **Dell > Dell Printers > название принтера > Maintenance**.
  3. Выберите необходимые параметры и следуйте указаниям в диалоговом окне.

## Macintosh

1. Убедитесь в том, что устройство включено и подключено к локальной сети. Кроме того, устройству должен быть назначен IP-адрес.
  2. Вставьте компакт-диск, входящий в комплект поставки, в дисковод.
  3. Дважды щелкните по значку компакт-диска, появившемуся на рабочем столе Macintosh.
  4. Откройте папку **MAC\_Installer**.
  5. Дважды щелкните по значку **Installer OS X**.
  6. Введите пароль и нажмите **OK**.
  7. Откроется окно **установки Dell**. Нажмите **Continue**.
  8. Выберите **Easy Install** и нажмите кнопку **Install**. Вариант установки **Easy Install** рекомендуется для большинства пользователей. Будут установлены все необходимые для работы устройства компоненты.
    - В режиме **Custom Install** можно выбрать устанавливаемые компоненты.
  9. На экране появится предупреждение о том, что все работающие приложения будут закрыты. Нажмите **Continue**.
  10. После установки нажмите кнопку **Quit**.
  11. Откройте папку **Applications > Utilities > Print Setup Utility**.
    - В Mac OS X 10.5—10.6 последовательно выберите элементы **Applications > System Preferences** и нажмите **Print & Fax**.
  12. Нажмите кнопку **Add** в окне **Printer List**.
    - В Mac OS 10.5—10.6 щелкните по значку плюса (+), после чего появится окно.
  13. В Mac OS 10.3 откройте вкладку **IP Printing**.
    - В ОС Mac OS X 10.4 выберите **IP Printer**.
    - В Mac OS X 10.5—10.6 выберите элемент **IP**.
  14. Выберите в поле **Printer Type** элемент **Socket/HP Jet Direct**.  
 При печати многостраничных документов производительность принтера можно увеличить, выбрав значение **Socket** для параметра **Printer Type**.
  15. Введите IP-адрес устройства в поле **Printer Address**.
  16. Укажите имя очереди в поле **Queue Name**. Если не удастся определить имя очереди для сервера печати, сначала воспользуйтесь очередью по умолчанию.
  17. Если в ОС Mac OS X 10.3 функция автоматического выбора не работает, выберите **Dell** в списке **Printer Model** и имя устройства в списке **Model Name**.
    - Если в ОС Mac OS X 10.4 функция автоматического выбора не работает, выберите **Dell** в списке **Print Using** и имя устройства в списке **Model**.
    - В Mac OS X 10.5—10.6, если функция автоматического выбора не работает, выберите элемент **Select a driver to use...** и имя устройства в **Print Using**.
- Устройство появится в списке **Printer List** и будет использоваться как принтер по умолчанию.
18. Нажмите **Add**.

-  В случае если драйвер работает неправильно, удалите его и повторите установку. В Macintosh для этого необходимо выполнить указанные ниже действия.
  1. Убедитесь в том, что устройство подключено к компьютеру и включено.
  2. Вставьте компакт-диск, входящий в комплект поставки, в дисковод.
  3. Дважды щелкните по значку компакт-диска, появившемуся на рабочем столе Macintosh.



4. Откройте папку **MAC\_Installer**.
5. Дважды щелкните по значку **Installer OS X**.
6. Введите пароль и нажмите **OK**.
7. Откроется окно установки Dell. Нажмите **Continue**.
8. Выберите **Uninstall** и нажмите кнопку **Uninstall**.
9. На экране появится предупреждение о том, что все работающие приложения будут закрыты. Нажмите кнопку **Continue**.
10. По завершении удаления нажмите кнопку **Quit**.

## Linux

### Установка драйвера для Linux

1. Убедитесь в том, что устройство включено и подключено к локальной сети. Кроме того, устройству должен быть назначен IP-адрес.
2. Вставьте компакт-диск, входящий в комплект поставки, в дисковод.
3. Дважды щелкните по значку компакт-диска, появившемуся на рабочем столе Linux.
4. Откройте папку **Linux**.
5. Дважды щелкните по значку **install.sh**.
6. Откроется окно **установки Dell**. Нажмите **Continue**.
7. Откроется окно мастера добавления принтеров. Нажмите кнопку **Next**.
8. Выберите сетевой принтер и нажмите кнопку **Search**.
9. IP-адрес и название модели принтера появятся в списке.
10. Выберите устройство и нажмите кнопку **Next**.

### Добавление сетевого принтера

1. Дважды щелкните по значку **Unified Driver Configurator**.
2. Нажмите кнопку **Add Printer...**
3. Откроется окно **Add printer wizard**. Нажмите кнопку **Next**.
4. Выберите пункт **Network printer** и нажмите кнопку **Search**.
5. IP-адрес и название модели принтера появятся в списке.
6. Выберите устройство и нажмите кнопку **Next**.
7. Введите описание принтера и нажмите кнопку **Next**.
8. По завершении добавления принтера нажмите кнопку **Finish**.

## Конфигурация IPv6

-  • Протокол **TCP/IPv6** надлежащим образом поддерживается только в ОС Windows Vista или более поздней версии.
- Если IPv6-сеть не работает, установите для всех сетевых настроек значения по умолчанию и повторите попытку (см. [Восстановление заводских настроек](#)).

Для того чтобы воспользоваться сетевой средой IPv6 и адресом IPv6, выполните указанные ниже действия.

Устройство оснащено функцией IPv6.

1. Подключите устройство к сети с помощью сетевого кабеля.
2. Включите устройство.
3. Распечатайте **отчет о конфигурации сети** с панели управления устройства, чтобы проверить IPv6-адреса.
4. Нажмите кнопку **Пуск** и последовательно выберите пункты **Панель управления > Оборудование и звук > Принтеры > Установка принтера**.
5. Нажмите в окне **Установка принтера** кнопку **Добавить локальный принтер**.
6. Следуйте указаниям, появляющимся в окне.

-  Если устройство не работает в сетевой среде, включите IPv6. См. описание в следующем разделе.

### Печать отчета о конфигурации сети

Печать **отчета о конфигурации сети**, содержащего текущие сетевые параметры устройства, можно запустить с панели управления. Он поможет в настройке сети, а также в поиске и устранении проблем.

**Чтобы напечатать отчет, выполните указанные ниже действия.**

В режиме готовности нажмите и удерживайте кнопку  («Отмена») в течение примерно 5 секунд. Отобразятся MAC- и IP-адреса устройства.

Пример:

- MAC-адрес: 00:15:99:41:A2:78
- IP-адрес: 192.0.0.192

## Настройка IPv6-адресов

Устройство поддерживает указанные ниже IPv6-адреса для сетевой печати и управления устройством.

- **Link-local Address**: локальный IPv6-адрес с автоматическим изменением конфигурации (адрес начинается с FE80).
- **Stateless Address**: адрес IPv6, автоматически конфигурируемый сетевым маршрутизатором.
- **Stateful Address**: адрес IPv6, конфигурируемый сервером DHCPv6.
- **Manual Address**: адрес IPv6, конфигурируемый пользователем вручную.

## Конфигурация адреса вручную

1. Запустите веб-обозреватель, например Internet Explorer, который поддерживает адресацию IPv6 в качестве URL (см. [Использование программы Embedded Web Service \(только для модели Dell 1130n\)](#)).

 Для IPv4 введите IPv4-адрес (http://xxx.xxx.xxx.xxx) в адресном поле и нажмите клавишу Enter или щелкните **Перейти**.

2. Когда откроется окно Embedded Web Service, выберите элемент **Network Settings**.
3. Нажмите **TCP/IP**.
4. Активируйте параметр **Manual Address** в разделе **TCP/IPv6**.
5. Выберите **Router Prefix** и нажмите кнопку **Add**. Префиксный код маршрутизатора будет автоматически введен в адресное поле.  
Введите оставшуюся часть адреса (например, 3FFE:10:88:194::**AAAA**, где «A» — шестнадцатиричный символ от 0 до 9 или от A до F).
6. Нажмите кнопку **Apply**.

## Установка драйвера принтера

Установка драйвера для сетевого принтера в сетевой среде IPv6 аналогична установке в сетевой среде TCP/IPv4 (см. [Установка драйвера сетевого устройства](#)).

Выберите порт TCP/IP и в отображенном списке устройств выберите IPv6-адрес своего устройства.

## Использование программы Embedded Web Service

1. Запустите веб-браузер, например Internet Explorer, который поддерживает адресацию IPv6 в качестве URL.
2. Выберите один из IPv6-адресов (**Link-local Address**, **Stateless Address**, **Stateful Address**, **Manual Address**) из **отчета о конфигурации сети**.
3. Введите IPv6-адрес (например, http://[FE80::215:99FF:FE66:7701]).

 Адрес необходимо писать в квадратных скобках «[]».

# Базовая настройка

После завершения установки можно установить параметры принтера, предусмотренные по умолчанию. Если необходимо установить или изменить значения параметров, обратитесь к следующему разделу. В этой главе приведены пошаговые инструкции по подготовке устройства к эксплуатации.

**В главу входят указанные ниже разделы.**

- [Настройка высоты](#)
- [Установка лотка и бумаги по умолчанию](#)
- [Настройка шрифта \(только для модели Dell 1130n\)](#)

## Настройка высоты

На качество печати влияет атмосферное давление, которое определяется высотой расположения устройства над уровнем моря. Следующие инструкции помогут настроить устройство, чтобы получить наилучшее качество печати. Перед тем как настроить параметр высоты над уровнем моря, выясните значение высоты в том месте, где будет эксплуатироваться устройство.

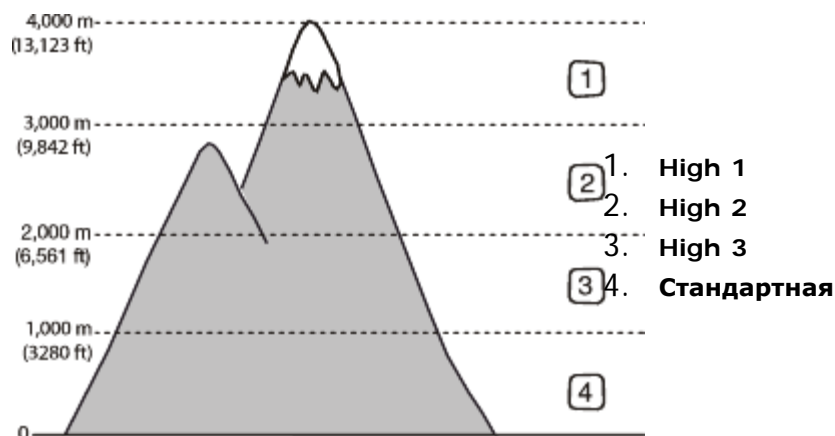

### Модель Dell 1130

1. Установите драйвер. (См. раздел [Установка драйвера устройства, подключаемого по USB](#) или [Установка драйвера сетевого устройства](#).)
2. В системе Windows откройте меню **Пуск**.
  - В системе Windows 2000 последовательно выберите пункты **Настройка > Принтеры**.
  - В системе Windows XP или Windows Server 2003 выберите пункт **Принтеры и факсы**.
  - В системе Windows Server 2008 или Windows Vista последовательно выберите пункты **Панель управления > Оборудование и звук > Принтеры**.
  - В системе Windows 7 последовательно выберите пункты **Панель управления > Оборудование и звук > Устройства и принтеры**.
  - В системе Windows Server 2008 R2 последовательно выберите пункты **Панель управления > Оборудование > Устройства и принтеры**.
3. Выберите драйвер устройства и щелкните по нему правой кнопкой мыши, чтобы открыть окно **Свойства**.
4. В окне свойств драйвера откройте вкладку **Device Options**.
5. В раскрывающемся списке **Altitude Adjustment** выберите необходимые параметры.
6. Нажмите кнопку **ОК**.

### Модель Dell 1130n

Поправку на высоту можно настроить с помощью Printer Settings Utility.

1. Ее можно запустить из меню **Пуск**, выбрав пункт **Программы** или **Все программы**, а затем последовательно выбрав пункты **Dell > Dell Printers > название принтера > Printer Settings Utility**.
2. В раскрывающемся списке **Altitude Adjustment** выберите необходимые параметры.
3. Нажмите кнопку **Apply**.  
Поправку на высоту можно также настроить с помощью программы Embedded Web Service.

## Установка лотка и бумаги по умолчанию

Вы можете выбрать лоток и тип бумаги, которые по умолчанию будут использоваться при печати.

### В операционной системе:

#### Windows

1. В системе Windows откройте меню **Пуск**.
  2. В системе Windows 2000 последовательно выберите пункты **Настройка > Принтеры**.
    - В системе Windows XP или Windows Server 2003 выберите пункт **Принтеры и факсы**.
    - В системе Windows Server 2008 или Windows Vista последовательно выберите пункты **Панель управления > Оборудование и звук > Принтеры**.
    - В системе Windows 7 последовательно выберите пункты **Панель управления > Оборудование и звук > Устройства и принтеры**.
    - В системе Windows Server 2008 R2 последовательно выберите пункты **Панель управления > Оборудование > Устройства и принтеры**.
  3. Щелкните по устройству правой кнопкой мыши.
  4. В системе Windows XP, Windows Server 2003, Windows Server 2008 или Windows Vista в контекстном меню выберите пункт **Настройка печати**.  
В системах Windows 7 и Windows Server 2008 R2 выберите в контекстном меню пункт **Настройка печати**.
-  Если элемент **Настройка печати** обозначен меткой ►, для выбранного принтера можно выбрать другие драйверы.
5. Откройте вкладку **Paper**.
  6. Выберите лоток и его параметры, например размер и тип бумаги.
  7. Нажмите кнопку **ОК**.

#### Macintosh

В системе Macintosh эта функция не поддерживается. Пользователи Macintosh каждый раз при печати с другими настройками должны вручную менять параметры по умолчанию.

1. Откройте приложение и выберите файл, который необходимо распечатать.
2. Откройте меню **File** и нажмите кнопку **Print**.
3. Перейдите на панель **Paper Feed**.
4. Откройте меню **File** и нажмите кнопку **Print**.
5. Перейдите на панель **Paper Feed**.
6. Выберите лоток для печати.
7. Перейдите на панель **Paper**.
8. Выберите тип бумаги, загруженной в лоток для печати.
9. Чтобы начать печать документа, нажмите на кнопку **Print**.

## Использование функции энергосбережения

Если устройство не используется в течение некоторого времени, эта функция позволяет экономить электроэнергию.

### Модель Dell 1130

1. Установите драйвер. (См. раздел [Установка драйвера устройства, подключаемого по USB](#) или [Установка драйвера сетевого устройства](#).)
2. В системе Windows откройте меню **Пуск**.

- В системе Windows 2000 последовательно выберите пункты **Настройка > Принтеры**.
  - В системе Windows XP или Windows Server 2003 выберите пункт **Принтеры и факсы**.
  - В системе Windows Server 2008 или Windows Vista последовательно выберите пункты **Панель управления > Оборудование и звук > Принтеры**.
  - В системе Windows 7 последовательно выберите пункты **Панель управления > Оборудование и звук > Устройства и принтеры**.
  - В системе Windows Server 2008 R2 последовательно выберите пункты **Панель управления > Оборудование > Устройства и принтеры**.
3. Выберите драйвер устройства и щелкните по нему правой кнопкой мыши, чтобы открыть окно **Свойства**.
  4. В окне свойств драйвера откройте вкладку **Device Options**.
  5. В раскрывающемся списке **Power Save** выберите необходимый интервал времени.
  6. Нажмите кнопку **ОК**.

## Модель Dell 1130n

Параметры энергосбережения можно изменить с помощью Printer Settings Utility.

1. Ее можно запустить из меню **Пуск**, выбрав пункт **Программы** или **Все программы**, а затем последовательно выбрав пункты **Dell > Dell Printers > название принтера > Printer Settings Utility**.
2. Выберите элемент **Power Save**. В раскрывающемся списке выберите необходимое значение и нажмите кнопку **Apply**.

## Настройка шрифта (только для модели Dell 1130n)

Устройство поставляется с настройками шрифта для определенных региона или страны.

Для того чтобы изменить шрифт или установить его для использования в особых условиях, например в среде DOS, выполните указанные ниже действия.

1. Установите драйвер принтера с входящего в комплект компакт-диска с программным обеспечением.
2. В ОС Windows откройте меню **Пуск**, выберите пункт **Программы** или **Все программы**, а затем последовательно выберите пункты **Dell > Dell Printers > имя драйвера принтера > Printer Settings Utility**.
3. Выберите элемент **Emulation Type**.
4. Выберите нужный шрифт.
5. Нажмите кнопку **Apply**.

 Ниже указаны шрифты для соответствующих языков.

- **Русский:** CP866, ISO 8859/5 Latin Cyrillic.
- **Иврит:** Hebrew 15Q, Hebrew-8, Hebrew-7 (только для Израиля).
- **Греческий:** ISO 8859/7 Latin Greek, PC-8 Latin/Greek.
- **Арабский и фарси:** HP Arabic-8, Windows Arabic, Code Page 864, Farsi, ISO 8859/6 Latin Arabic.
- **OCR:** OCR-A, OCR-B.

# Материалы и лотки

В этой главе описывается загрузка материалов для печати в устройство.

**В главу входят указанные ниже разделы.**

- [Выбор материала для печати](#)
- [Изменение размера лотка](#)
- [Загрузка бумаги в лоток](#)
- [Печать на нестандартных материалах](#)
- [Использование подставки выходного лотка](#)

## Выбор материала для печати

Печать можно выполнять на различных материалах, таких как обычная бумага, конверты, наклейки и прозрачные пленки. Используйте только материалы для печати, рекомендованные для этого устройства.

### Указания по выбору материала для печати

Применение материалов, не отвечающих требованиям данного руководства, может вызвать следующие проблемы:

- низкое качество печати;
- частое замятие бумаги;
- преждевременный износ устройства.

Такие свойства бумаги, как плотность, состав, зернистость и содержание влаги, влияют на производительность устройства и качество печати. При выборе материала для печати учитывайте указанные ниже факторы.

- Допустимые для данного устройства типы, размеры и значения плотности бумаги указаны в спецификациях для материала для печати (см. [Спецификации материалов для печати](#)).
- Желаемый результат: выбранные материалы должны соответствовать целям печати.
- Яркость: более белая бумага обеспечивает более четкое и живое изображение.
- Гладкость поверхности: гладкость материалов для печати влияет на четкость отпечатанного изображения.



- Иногда при использовании бумаги, отвечающей всем требованиям, качество печати может оказаться неудовлетворительным. Это может быть вызвано неправильным обращением с материалами, недопустимым уровнем температуры и влажности или другими изменяющимися факторами, неподконтрольными компании.
- Перед приобретением большого количества материалов для печати убедитесь, что они соответствуют требованиям, описанным в данном руководстве пользователя.



Использование материалов для печати, не отвечающих требованиям, может привести к повреждению устройства, требующему ремонта. Гарантийные обязательства или соглашения об обслуживании на такой ремонт не распространяются.

Количество листов бумаги, помещаемой в лоток, варьируется в зависимости от типа материала (см. [Спецификации материалов для печати](#)).

## Размеры носителей, поддерживаемые в каждом режиме

Режим	Размер	Тип	Источник
Односторонняя печать	Сведения о размере бумаги см. в разделе <a href="#">Спецификации материалов для печати</a>	Сведения о типе бумаги см. в разделе <a href="#">Спецификации материалов для печати</a>	<ul style="list-style-type: none"> <li>• Лоток 1</li> <li>• Лоток ручной подачи</li> </ul>
Двусторонняя печать (в ручном режиме) <sup>[a]</sup>	Letter, A4, Legal, US Folio, Oficio	Plain, Color, Preprinted, Recycled, Bond, Archive	<ul style="list-style-type: none"> <li>• Лоток 1</li> </ul>

[a] Только материалы плотностью 75—90 г/м<sup>2</sup>.

## Изменение размера лотка

Первоначально лоток отрегулирован по формату Letter или A4 в зависимости от страны продажи устройства. Для изменения размера необходимо передвинуть ограничители бумаги.

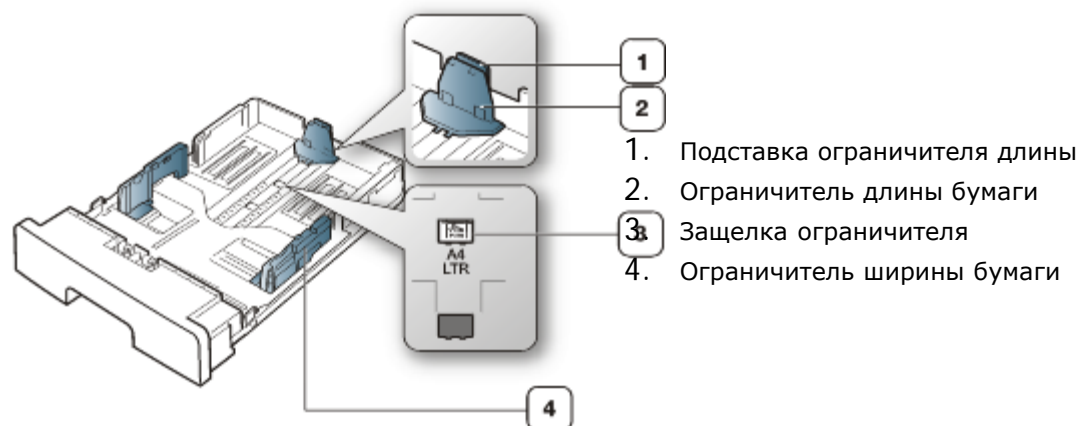

1. Одной рукой нажмите и удерживайте защелку ограничителя, а другой прижмите ограничитель длины бумаги к подставке. Двигайте ограничитель длины бумаги и подставку до положения, соответствующего нужному размеру бумаги.

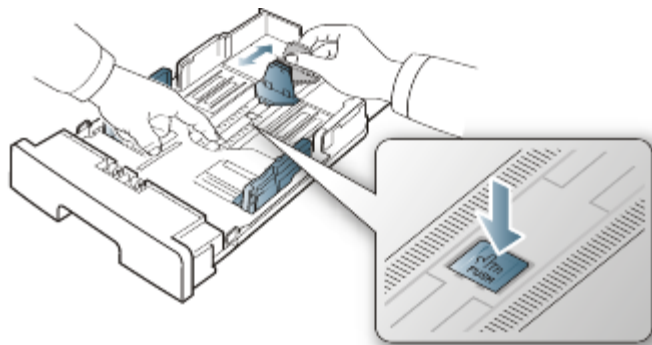

2. Перед загрузкой согните стопку бумаги в обоих направлениях либо раскройте веером край пачки, чтобы отделить страницы друг от друга. Вставьте бумагу в лоток.



3. Поместив бумагу в лоток, сдвиньте подставку ограничителя длины, чтобы она слегка касалась края пачки бумаги.

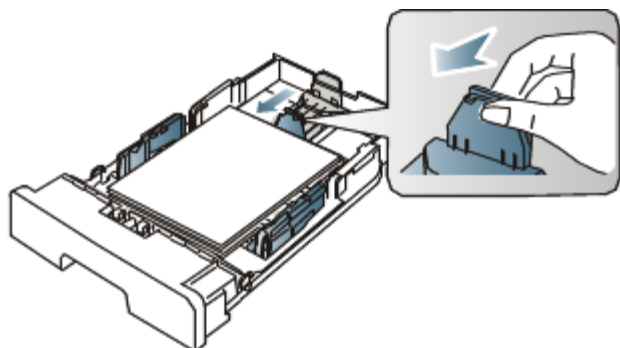

4. Нажмите на ограничители ширины бумаги и переместите их в положение, соответствующее размеру загружаемой бумаги (см. маркировку на дне лотка).



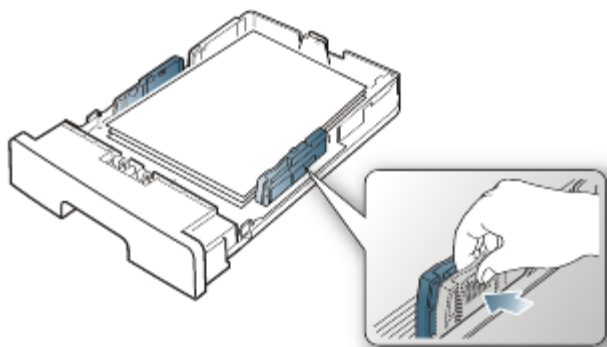

- Не нажимайте слишком сильно на ограничитель ширины: это может привести к перекосу бумаги.
- Если не отрегулировать ограничитель ширины, может произойти замятие бумаги.



- Не используйте бумагу, волнистость которой превышает 6 мм.

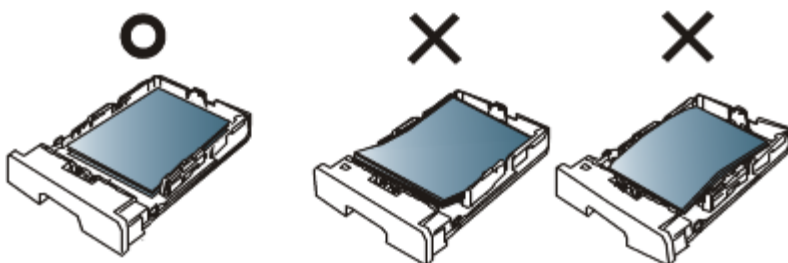

## Загрузка бумаги в лоток

### Лоток 1

1. Осторожно извлеките лоток. Настройте размер лотка в соответствии с размером загружаемой бумаги (см. [Изменение размера лотка](#)).
2. Перед загрузкой согните стопку бумаги в обоих направлениях либо раскройте веером край пачки, чтобы отделить страницы друг от друга.



3. Разместите бумагу стороной для печати вниз.

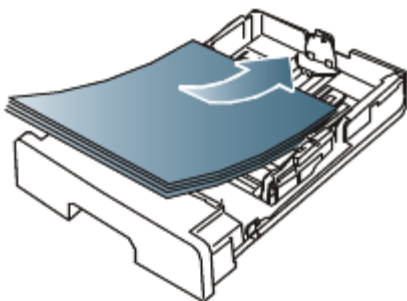

4. Укажите тип и размер бумаги в лотке 1 (см. [Установка лотка и бумаги по умолчанию](#)).



При возникновении проблем с подачей бумаги следует проверить соответствие бумаги спецификациям (см. [Спецификации материалов для печати](#)).





## Лоток ручной подачи

В лоток ручной подачи можно помещать материалы для печати различного размера и типа, такие как почтовые открытки, карточки для записок и конверты. Он также удобен для печати отдельных страниц на фирменных бланках или цветной бумаге.

### Советы по использованию лотка ручной подачи

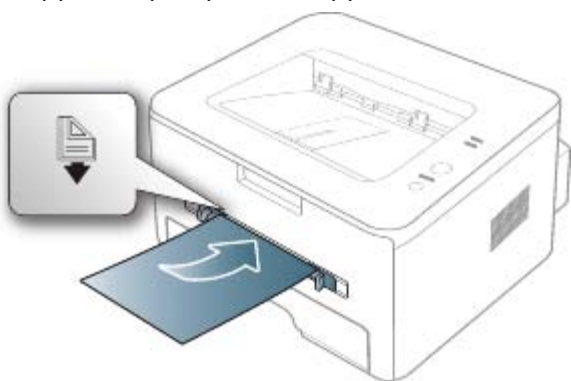
- Если для параметра **Manual Feeder** в программе выбрано значение **Source**, то каждый раз при печати страницы необходимо нажимать кнопку  («Отмена») и загружать в лоток ручной подачи бумагу одного типа, размера и плотности.
  - Для того чтобы избежать замятия бумаги, не добавляйте ее во время печати. Эта рекомендация распространяется и на другие материалы для печати.
  - Загружайте материалы в лоток стороной для печати вверх и верхним краем вперед и располагайте их по центру.
  - Во избежание замятия бумаги и снижения качества печати загружайте только рекомендованные материалы для печати (см. [Спецификации материалов для печати](#)).
  - Перед загрузкой в лоток ручной подачи открыток, конвертов и наклеек распрямите их.
1. Загрузите бумагу в лоток ручной подачи.



- При загрузке не выходите за пределы метки .
  - При печати на нестандартных материалах необходимо следовать указаниям по загрузке (см. [Печать на нестандартных материалах](#)).
  - Если при печати с использованием лотка ручной подачи листы бумаги перекрываются, откройте лоток 1 и удалите перекрывающиеся листы, затем повторите попытку.
  - Если при печати возникают проблемы с подачей бумаги, подавайте бумагу вручную до тех пор, пока не заработает подача в автоматическом режиме.
2. Сдвиньте направляющие в лотке ручной подачи, установив их в соответствии с шириной бумаги. Не рекомендуется сильно прижимать их к бумаге во избежание замятия или перекоса.
  3. Для печати из приложения следует запустить его и открыть меню печати.
  4. Откройте окно **Настройка печати** (см. [Доступ к настройкам печати](#)).
  5. Откройте вкладку **Paper** в окне **Настройка печати** и выберите подходящий тип бумаги.
    - Например, для печати наклеек выберите тип бумаги **Labels**.
  6. В качестве источника бумаги выберите **Manual Feeder**, а затем нажмите **OK**.
  7. Запустите печать из приложения.
    - При печати нескольких страниц загрузите следующий лист по окончании печати первой страницы и нажмите кнопку  («Отмена»). Повторите это действие для каждой печатаемой страницы.

## Печать на нестандартных материалах

В следующей таблице указаны типы материалов для каждого из лотков.

- При использовании специальных материалов рекомендуется подавать по одной единице материала за раз. Проверьте максимальное количество единиц материала для каждого из лотков (см. [Спецификации материалов для печати](#)).

Типы	Лоток 1	Лоток ручной подачи
Plain	•	•
Thick	•	•
Thin	•	•
Bond		•
Color		•
CardStock		•
Labels		•
Transparency		•
Envelope		•
Preprinted		•
Cotton		•
Recycled	•	•
Archive	•	•

(•: поддерживается, пустое поле: не поддерживается)

Типы материалов показаны в окне **Настройка печати**. Параметр «Тип бумаги» позволяет указать тип бумаги, загружаемой в лоток. Его можно выбрать из списка. Параметр позволяет добиться наилучшего качества печати. Без него можно не получить желаемого качества.

- **Plain:** обычная бумага плотностью 60—120 г/м<sup>2</sup>.
- **Thick:** 90 г/м<sup>2</sup>.
- **Thin:** 60—70 г/м<sup>2</sup>.
- **Bond:** 105—120 г/м<sup>2</sup>, плотная.
- **Color:** 75—90 г/м<sup>2</sup>, с цветным фоном.
- **CardStock:** картон плотностью 105—163 г/м<sup>2</sup>.
- **Labels:** наклейки плотностью 120—150 г/м<sup>2</sup>.
- **Transparency:** 138—146 г/м<sup>2</sup>, прозрачная пленка.
- **Envelope:** 75—90 г/м<sup>2</sup>, конверт.
- **Preprinted:** 75—90 г/м<sup>2</sup>, готовые формы или фирменные бланки.
- **Cotton:** 75—90 г/м<sup>2</sup>, хлопковая бумага.
- **Recycled:** 75—90 г/м<sup>2</sup>, вторичная бумага.



При использовании переработанной бумаги напечатанные страницы могут сминаться.

- **Archive:** 70—90 г/м<sup>2</sup>, для длительного хранения, например в архивах.

## Конверт

Результаты печати на конвертах зависят от их качества.

Для того чтобы выполнить печать на конверте, подайте его по центру лотка ручной подачи той стороной, где должна находиться марка так, чтобы место для марки было слева.

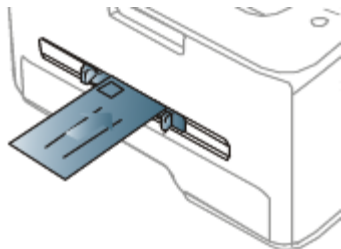

Если при печати на конвертах появляются замятия, складки или толстые черные полосы, откройте заднюю крышку и опустите нажимной рычаг, а затем повторите печать. Не закрывайте заднюю крышку во время печати.

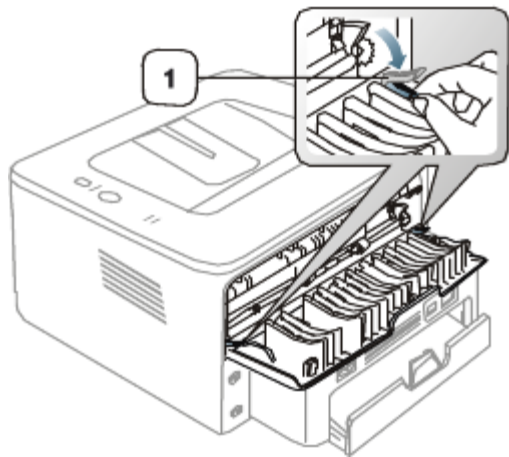

1. Нажимной рычаг

- При выборе конвертов обращайте внимание на указанные ниже характеристики.
  - **Вес:** плотность бумаги конверта не должна превышать  $90 \text{ г/м}^2$ , в противном случае может произойти замятие бумаги.
  - **Форма:** до печати конверты должны храниться на ровной поверхности. Волнистость конвертов не должна превышать 6 мм, внутри них не должно быть воздушной прослойки.
  - **Состояние:** не используйте мятые, рваные или иным образом поврежденные конверты.
  - **Температура:** конверты должны выдерживать нагревание и давление, которым они подвергнутся при печати.
- Используйте только хорошо склеенные конверты с острыми краями и четкими линиями сгиба.
- Не используйте конверты с марками.
- Не используйте конверты со скрепками, зажимами, окошками, мелованной подложкой, самоклеящимися клапанами и другими синтетическими материалами.
- Не используйте поврежденные или плохо склеенные конверты.
- Убедитесь, что клееные швы на обоих концах конверта достигают углов.

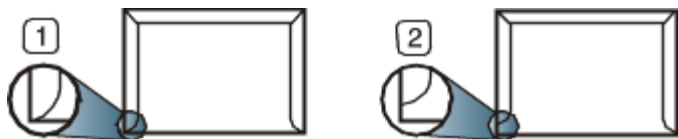

1. Допустимо

2. Недопустимо

- Конверты с клейкой полосой, защищенной бумажной лентой, или с несколькими клапанами должны содержать клей, выдерживающий температуру закрепления тонера (в данном устройстве около  $170 \text{ }^\circ\text{C}$ ) в течение 0,1 секунды. Дополнительные клапаны и клеящие ленты могут привести к смятию, сморщиванию или замятию конверта, а также повреждению термофиксатора.
- Для достижения наилучшего качества печати ширина полей должна составлять не менее 15 мм от краев конверта.
- Не печатайте на участках, где совмещаются швы конверта.

## Прозрачная пленка

Во избежание повреждения устройства используйте только прозрачные пленки, предназначенные для лазерных принтеров.

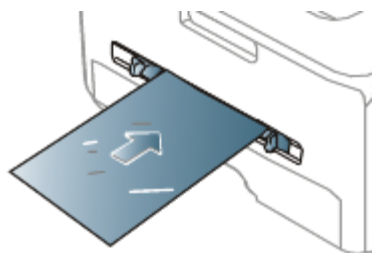

- Прозрачные пленки должны выдерживать температуру закрепления тонера.
- После извлечения пленок из устройства кладите их на ровную поверхность.
- Не оставляйте неиспользованные прозрачные пленки в лотке на продолжительное время: на них могут осесть грязь и пыль, что приведет к появлению пятен во время печати.
- Не оставляйте отпечатки пальцев на прозрачной пленке.
- Чтобы изображение не выцветало, не подвергайте отпечатанные прозрачные пленки продолжительному воздействию солнечного света.
- Не используйте мятые прозрачные пленки, а также пленки со скрученными или рваными краями.
- Не используйте прозрачные пленки, отделенные от подложки.
- Во избежание склеивания прозрачных пленок не допускайте накопления напечатанных листов в стопке.

## Наклейки

Во избежание повреждения устройства используйте только наклейки, предназначенные для лазерных принтеров.

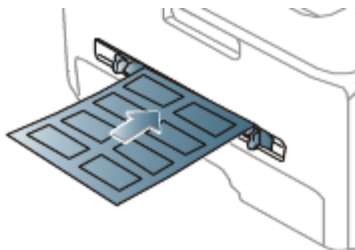

- При выборе наклеек обращайте внимание на указанные ниже факторы.
  - **Наклейки:** клейкое вещество должно выдерживать температуру закрепления тонера (около 170 °С).
  - **Структура:** не используйте листы наклеек с открытыми участками подложки между наклейками. При наличии таких промежутков наклейки могут отделиться от листов и вызвать трудноустраняемое замятие.
  - **Сворачивание:** до печати наклейки должны храниться на ровной поверхности и иметь волнистость не более 13 мм в любом направлении.
  - **Состояние:** не используйте наклейки со складками, пузырьками и другими признаками отделения от подложки.
- Между наклейками не должно быть промежутков с нанесенным клеем, так как в этом случае при печати они могут отделиться от подложки, что приведет к замятию. Кроме того, клей может повредить компоненты устройства.
- Не пропускайте лист наклеек через устройство более одного раза: клейкая подложка рассчитана только на одно прохождение через устройство.
- Не используйте наклейки, отделяющиеся от подложки, а также мятые, с пузырьками или поврежденные.

## Картон и бумага нестандартного размера

Этот принтер позволяет выполнять печать на открытках, фрагментах картона и других материалах нестандартного размера.

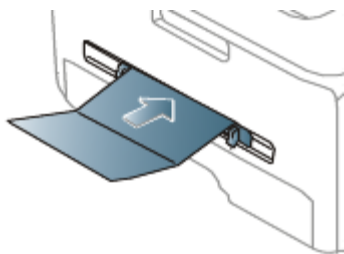

- Не используйте для печати материалы шириной менее 76 мм и длиной менее 127 мм.
- В приложении следует установить ширину полей не менее 6,4 мм от краев материала.
- При использовании материала плотностью более 160 г/м<sup>2</sup> старайтесь печатать на обратной стороне (лицевой стороной вверх).

## Бумага для фирменных бланков и готовые формы

	Односторонняя	Двусторонняя

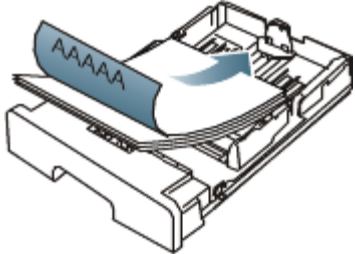
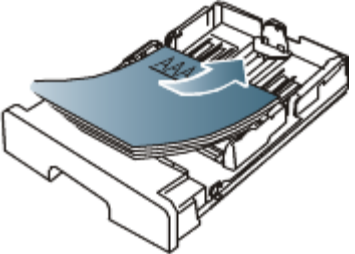
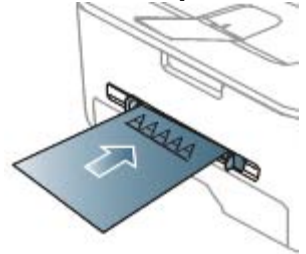
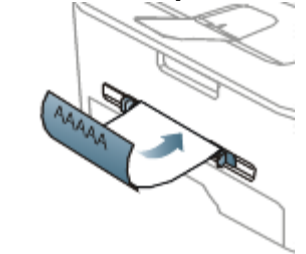
Лоток 1	<p><b>Лицевой стороной вниз</b></p> 	<p><b>Лицевой стороной вверх</b></p> 
Лоток ручной подачи	<p><b>Лицевой стороной вверх</b></p> 	<p><b>Лицевой стороной вниз</b></p> 

- Фирменные бланки и готовые формы должны быть отпечатаны с использованием термостойких красок, которые не растекаются, не испаряются и не выделяют вредные вещества под воздействием температуры закрепления тонера (около 170 °С) в течение 0,1 секунды.
- Чернила фирменных бланков и готовых форм должны быть негорючими и не должны неблагоприятно воздействовать на ролики принтера.
- Для сохранения первоначальных свойств готовые формы и фирменные бланки следует хранить во влагонепроницаемой упаковке.
- Перед загрузкой фирменного бланка или готовой формы убедитесь в том, что чернила на бумаге сухие. Во время закрепления тонера влажная краска может размазаться, что снизит качество печати.

## Фотобумага

- Для данного устройства не подходит бумага для струйной фотопечати. Ее использование может привести к повреждению устройства.

## Глянцевая бумага

 Загружайте бумагу в многоцелевой лоток по одному листу глянцевой стороной вверх.

- Рекомендуемый материал для печати: для этого устройства только глянцевая бумага (Letter) **HP Brochure Paper** (код: Q6611A).
- Рекомендуемый материал для печати: для этого устройства только глянцевая бумага (A4) **HP Superior Paper 160 glossy** (код: Q6616A).

## Использование подставки выходного лотка

 При печати большого количества страниц поверхность выходного лотка может нагреваться. Избегайте контакта с поверхностью и не допускайте к ней детей.

Подставка выходного лотка позволяет выровнять страницы, которые собираются в выходном лотке. По умолчанию принтер отправляет отпечатанный материал в выходной лоток. Для того чтобы использовать выходной лоток, закройте заднюю крышку.



-  При использовании бумаги формата А5 отрегулируйте выходной лоток. В противном случае возможно смещение или замятие отпечатанных листов.

# Печать

В данной главе описываются наиболее распространенные операции печати.

**В главу входят указанные ниже разделы.**

- [Характеристики драйвера принтера](#)
- [Основные операции печати](#)
- [Доступ к настройкам печати](#)
- [Использование справки](#)
- [Специальные функции печати](#)
- [Изменение стандартных параметров печати](#)
- [Выбор устройства по умолчанию](#)
- [Печать в файл \(PRN\)](#)
- [Печать в Macintosh](#)
- [Печать в операционной системе Linux](#)

 Операции, приведенные в данной главе, в основном предназначены для выполнения в среде Windows XP.

## Характеристики драйвера принтера

Драйверы принтера поддерживают следующие стандартные функции:

- выбор ориентации бумаги, размера, источника и типа материала для печати;
- выбор количества копий.

Кроме того, поддерживается множество специальных функций печати. В приведенной ниже таблице перечислены функции, поддерживаемые драйверами принтера.

 Некоторые модели или операционные системы могут не поддерживать отдельные функции из приведенной ниже таблицы.





### Драйвер принтера

Функция	Windows
Выбор качества печати	•
Печать плакатов	•
Печать нескольких страниц на одном листе	•
Печать брошюр (ручная подача)	•
Печать по размеру страницы	•
Уменьшение и увеличение размеров печати	•
Другой источник для первой страницы	•
Водяной знак	•
Наложение	•
Двусторонняя печать (в ручном режиме)	•

(•: поддерживается, пустое поле: не поддерживается)

## Основные операции печати

Устройство позволяет печатать из различных приложений в системах Windows, Macintosh или Linux. Порядок действий при печати документа зависит от используемого приложения.

- В зависимости от используемого устройства окно **Настройка печати** драйвера устройства может отличаться от описанного в данном руководстве. Однако состав окна **Настройка печати** у них одинаковый. Проверьте совместимость установленной операционной системы с устройством. Ознакомьтесь с разделом сведений о совместимости с операционными системами (см. [Требования к системе](#)).
- При выборе пунктов в окне **Настройка печати** может появиться предупреждающий знак  или . Восклицательный знак () обозначает, что выбор данного параметра не рекомендуется, а знак  обозначает, что параметр недоступен из-за настроек устройства или системной среды.

Ниже описаны основные действия, которые необходимо выполнить для печати из различных приложений системы Windows.

- Основы печати в системе Mac OS (см. [Печать в Macintosh](#)).
- Основы печати в системе Linux (см. [Печать в операционной системе Linux](#)).

Окно **Настройка печати** приведено для программы «Блокнот» из системы Windows XP. Вид окна **Настройка печати** может различаться в зависимости от используемых операционной системы и приложения.

1. Откройте документ, который необходимо распечатать.
2. Выберите пункт **Печать** в меню **Файл**. Откроется окно **Печать**.
3. Выберите нужное устройство из списка **Выберите принтер**.

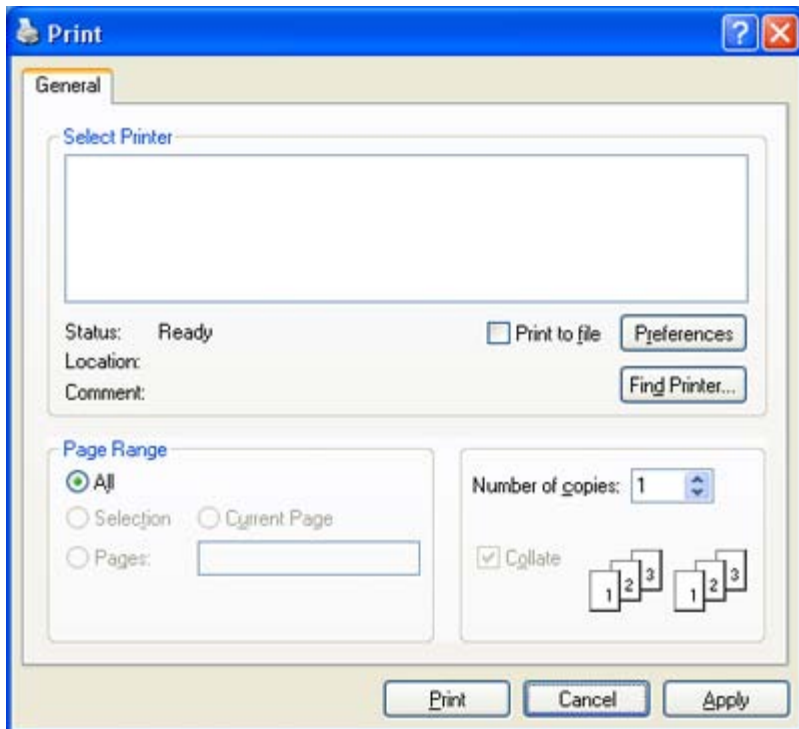

В окне **Печать** находятся основные настройки печати: число копий и диапазон страниц для печати.

- Чтобы воспользоваться функциями драйвера принтера, нажмите кнопку **Свойства** или **Настройки** в окне приложения **Печать**. После этого можно изменить параметры печати (см. [Доступ к настройкам печати](#)).
4. Чтобы приступить к печати, нажмите **ОК** или **Печать** в окне **Печать**.

## Отмена задания печати

Если задание печати находится в очереди или буфере, его можно отменить указанным ниже образом.

1. В системе Windows откройте меню **Пуск**.
2. В системе Windows 2000 последовательно выберите пункты **Настройка** > **Принтеры**.
  - В системе Windows XP или Windows Server 2003 выберите пункт **Принтеры и факсы**.
  - В системе Windows Server 2008 или Windows Vista последовательно выберите пункты **Панель управления** > **Оборудование и звук** > **Принтеры**.
  - В системе Windows 7 последовательно выберите пункты **Панель управления** > **Оборудование и звук** > **Устройства и принтеры**.
  - В системе Windows Server 2008 R2 последовательно выберите пункты **Панель управления** > **Оборудование** > **Устройства и принтеры**.





3. В системе Windows 2000, Windows XP, Windows Server 2003 или Windows Vista дважды щелкните по названию устройства.

В Windows 7 и Windows Server 2008 R2 щелкните по значку принтера правой кнопкой мыши и выберите в контекстном меню пункт **Просмотр очереди печати**.

 Если элемент **Просмотр очереди печати** обозначен меткой ►, для выбранного принтера можно выбрать другие драйверы.

4. В меню **Документ** выберите пункт **Отмена**.

 Кроме того, открыть это окно можно, дважды щелкнув по значку устройства (  ) на панели задач Windows.

Отменить текущее задание также можно, нажав кнопку  на панели управления.

## Доступ к настройкам печати

Выбранные параметры можно посмотреть в верхнем правом углу окна **Настройка печати**.

1. Откройте документ, который необходимо распечатать.
2. Выберите пункт **Печать** в меню «Файл». Откроется окно **Печать**.
3. Выберите нужное устройство из списка **Выберите принтер**.
4. Нажмите **Свойства** или **Настройки**.

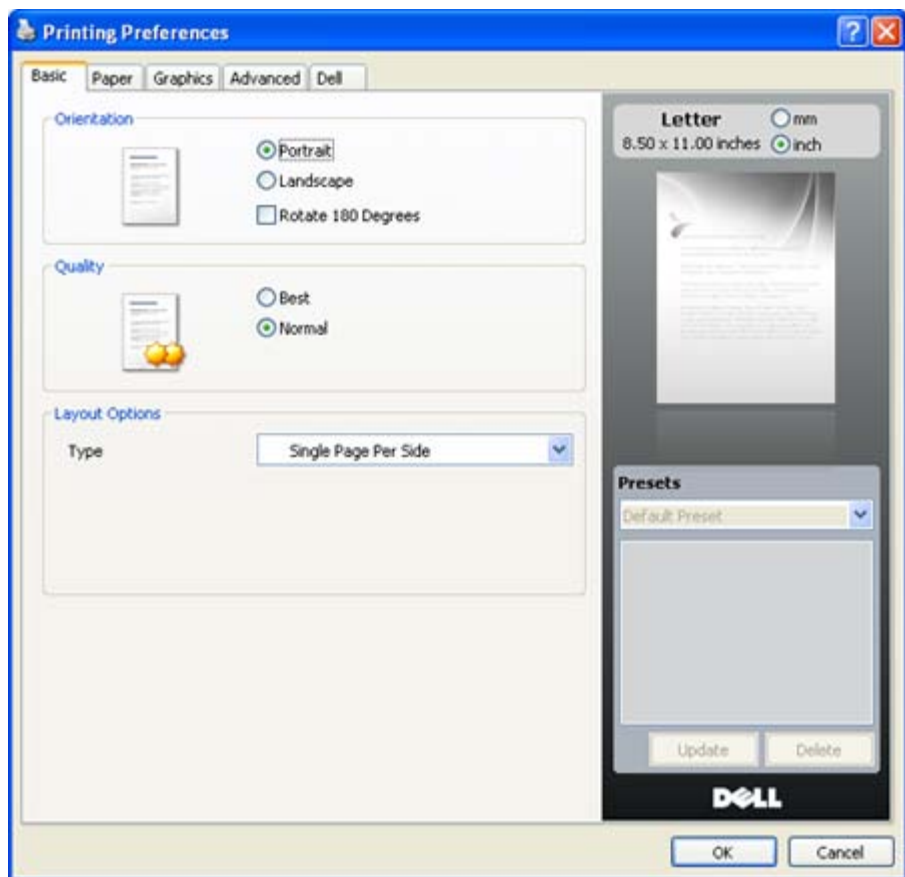

## Использование набора параметров

Параметр **Presets**, присутствующий на всех вкладках настроек, кроме **Dell**, позволяет сохранить текущие настройки для дальнейшего использования.

Для того чтобы сохранить набор настроек **Presets**, выполните указанные ниже действия.

1. Выполните нужные настройки на каждой вкладке.
2. Введите имя нового набора настроек в поле **Presets**.

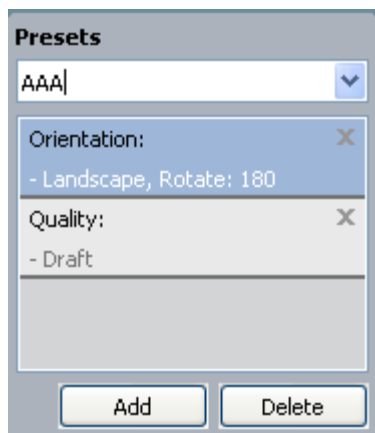

3. Нажмите кнопку **Add**. При сохранении набора настроек **Presets** сохраняются все текущие настройки драйвера.

При нажатии кнопки **Add** кнопка **Add** изменится на **Update**. Выберите дополнительные параметры и нажмите кнопку **Update**. Выбранные параметры будут добавлены в созданные **Presets**.

Для того чтобы применить сохраненный набор настроек, выберите его из выпадающего списка **Presets**. После этого настройки печати принтера изменяются в соответствии с выбранным набором.

Чтобы удалить сохраненный набор параметров, выберите его в раскрывающемся списке **Presets** и нажмите кнопку **Delete**.

Для восстановления исходных параметров драйвера принтера выберите пункт **Default Preset** из раскрывающегося списка **Presets**.

## Использование справки

Щелкните по знаку вопроса в правом верхнем углу окна и выберите интересующий вас параметр. На экране откроется всплывающее окно с информацией о функции, выполняемой выбранным параметром, которая обеспечивается драйвером.

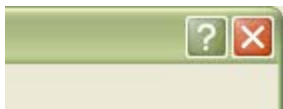

Для поиска информации по ключевым словам откройте вкладку **Dell** в окне **Настройка печати** и введите ключевое слово в строку ввода параметра **Help**. Для получения информации о материалах, обновлении драйвера, регистрации и т. д. нажимайте соответствующие кнопки.

## Специальные функции печати

Ниже перечислены специальные функции печати.

- [Печать нескольких страниц на одной стороне листа бумаги.](#)
- [Печать плакатов.](#)
- [Печать брошюр \(ручная подача\).](#)
- [Печать на обеих сторонах листа \(в ручном режиме\).](#)
- [Изменение масштаба документа.](#)
- [Масштабирование документа по размеру бумаги.](#)
- [Использование водяных знаков.](#)
- [Использование наложения.](#)
- [Дополнительно.](#)

### Печать нескольких страниц на одной стороне листа бумаги

На одном листе бумаги можно распечатать несколько страниц. При этом страницы уменьшаются и располагаются в указанном порядке. На одной стороне листа можно распечатать до 16 страниц.

1. Для того чтобы изменить настройки печати из приложения, откройте окно **Настройка печати** (см. [Доступ к настройкам печати](#)).
2. На вкладке **Basic** выберите пункт **Multiple Pages Per Side** в раскрывающемся списке **Type**.

3. Укажите количество страниц на листе (2, 4, 6, 9 или 16) в раскрывающемся списке **Pages per Side**.
4. При необходимости выберите порядок страниц в раскрывающемся списке **Page Order**.
5. Если нужно печатать рамки вокруг каждой страницы на листе, установите флажок **Print Page Border**.
6. Перейдите на вкладку **Paper** и выберите **Size**, **Source** и **Type**.
7. Нажимайте кнопку **OK** или **Печать** до выхода из окна **Печать**.

## Печать плакатов

Эта функция позволяет распечатать один документ на 4, 9 или 16 листах бумаги. Такие листы можно склеить для получения плаката.

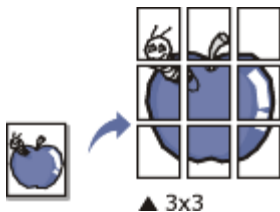

1. Для того чтобы изменить настройки печати из приложения, откройте окно **Настройка печати** (см. [Доступ к настройкам печати](#)).
2. На вкладке **Basic** выберите пункт **Poster Printing** в раскрывающемся списке **Type**.
3. Выберите нужный макет страницы.  
Характеристики макета
  - **Poster 2x2**: документ увеличен и поделен на 4 страницы.
  - **Poster 3x3**: документ увеличен и поделен на 9 страниц.
  - **Poster 4x4**: документ увеличен и поделен на 16 страниц.
4. Выберите значение **Poster Overlap**. Укажите **Poster Overlap** в миллиметрах или дюймах с помощью переключателя в верхнем правом углу вкладки **Basic**, чтобы упростить склеивание листов.



5. Перейдите на вкладку **Paper** и выберите **Size**, **Source** и **Type**.
6. Нажимайте кнопку **OK** или **Печать** до выхода из окна **Печать**.
7. Для того чтобы получить плакат, склейте листы бумаги.

## Печать брошюр (ручная подача)

Эта функция позволяет распечатывать документы на обеих сторонах листов бумаги и упорядочивать страницы таким образом, чтобы бумагу можно было сгибать пополам для создания брошюры.

 Печать брошюр возможна на материалах формата Letter, Legal, A4, US Folio или Oficio.



1. Для изменения настроек печати из приложения откройте окно **Настройка печати** (см. [Доступ к настройкам печати](#)).
2. На вкладке **Basic** выберите пункт **Booklet Printing** в раскрывающемся списке **Type**.
3. Перейдите на вкладку **Paper** и выберите **Size**, **Source** и **Type**.  
 Пункт **Booklet Printing** доступен не для всех размеров бумаги. Посмотреть, какие размеры бумаги доступны для этой функции, можно в пункте **Size** на вкладке **Paper**. Неверно выбранный размер бумаги может быть автоматически отменен. Выбирайте только доступные типы бумаги (без знаков  и ).
4. Нажимайте кнопку **OK** или **Печать** до выхода из окна **Печать**.

- После завершения печати согните и прошейте страницы.

## Печать на обеих сторонах листа (в ручном режиме)

Можно печатать на обеих сторонах листа бумаги. Такой режим называется дуплексным. Перед началом печати задайте ориентацию документа. Двусторонняя печать поддерживается для следующих форматов бумаги: Letter, Legal, A4, US Folio или Oficio (см. [Спецификации материалов для печати](#)).

- ⚠ Не рекомендуется выполнять двустороннюю печать на специальных материалах, таких как наклейки, конверты или толстая бумага. Это может привести к замятию бумаги или повреждению устройства.
  - Функция **Double-Sided Printing (Manual)** доступна только для лотка 1.
- Для того чтобы изменить настройки печати из приложения, откройте окно **Настройка печати** (см. [Доступ к настройкам печати](#)).
  - Откройте вкладку **Advanced**.
  - В разделе **Double-Sided Printing (Manual)** выберите вариант переплета.
    - **None**
    - **Long Edge**: этот вариант наиболее часто используется для книжных переплетов.



- **Short Edge**: этот вариант наиболее часто используется для календарей.



- Перейдите на вкладку **Paper** и выберите **Size**, **Source** и **Type**.
- Нажимайте кнопку **OK** или **Печать** до выхода из окна **Печать**.

✍ Если устройство не оснащено модулем двусторонней печати, задание печати придется выполнять вручную. Сначала документ будет напечатан через одну страницу на одной стороне бумаги. После этого на компьютере отобразится сообщение. Завершите печать, следуя инструкциям на экране.

## Изменение масштаба документа

Размер печатаемого документа можно изменить в обе стороны, указав новый размер в процентах от исходного.

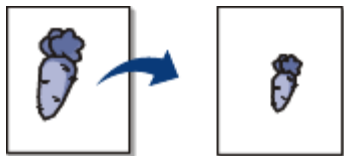

- Для того чтобы изменить настройки печати из приложения, откройте окно **Настройка печати** (см. [Доступ к настройкам печати](#)).
- Откройте вкладку **Paper**.
- Укажите коэффициент масштабирования в поле ввода **Percentage**.  
Коэффициент масштабирования можно также выбрать с помощью стрелок «вверх» и «вниз».
- Выберите **Size**, **Source** и **Type** в окне **Paper Options**.
- Нажимайте кнопку **OK** или **Печать** до выхода из окна **Печать**.

## Масштабирование документа по размеру бумаги

Эта функция позволяет печатать документ на бумаге любого размера вне зависимости от его размеров. Она может быть полезна в том случае, если нужно рассмотреть мелкие детали небольшого документа.

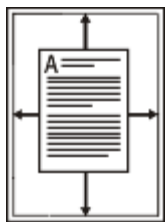

1. Для того чтобы изменить настройки печати из приложения, откройте окно **Настройка печати** (см. [Доступ к настройкам печати](#)).
2. Откройте вкладку **Paper**.
3. Выберите нужный размер бумаги в меню **Fit to Page**.
4. Выберите **Size**, **Source** и **Type** в окне **Paper Options**.
5. Нажимайте кнопку **OK** или **Печать** до выхода из окна **Печать**.

## Использование водяных знаков

Водяные знаки печатаются как текст поверх собственного содержимого документа. Например, можно напечатать текст «ЧЕРНОВИК» или «СЕКРЕТНО» большими серыми буквами по диагонали на первой или на всех страницах документа.



Существует несколько предустановленных водяных знаков, входящих в комплект поставки устройства. Можно изменить их или добавить в список новые водяные знаки.

## Использование существующих водяных знаков

1. Для того чтобы изменить настройки печати из приложения, откройте окно **Настройка печати** (см. [Доступ к настройкам печати](#)).
2. Откройте вкладку **Advanced** и выберите водяной знак в списке **Watermark**. Водяной знак появится на изображении для предварительного просмотра.
3. Нажимайте кнопку **OK** или **Печать**, пока не закроется окно печати.

## Создание водяного знака

1. Для того чтобы изменить настройки печати из приложения, откройте окно **Настройка печати** (см. [Доступ к настройкам печати](#)).
2. На вкладке **Advanced** выберите пункт **Edit...** в раскрывающемся списке **Watermark**. Откроется окно **Edit Watermarks**.
3. Введите текст в поле **Watermark Message**. Можно ввести не более 256 символов. Текст появится в окне предварительного просмотра.  
Если установлен флажок **First Page Only**, водяной знак печатается только на первой странице документа.
4. Задайте параметры водяного знака.  
В области **Font Attributes** можно выбрать название, начертание, размер и оттенок шрифта, а в области **Message Angle** — угол наклона текста.
5. Нажмите кнопку **Add** для добавления водяного знака в список **Current Watermarks**.
6. Окончив работу с водяным знаком, нажимайте на кнопку **OK** или **Печать**, пока окно **Печать** не будет закрыто.

Если водяные знаки не требуются, выберите пункт **None** в списке **Watermark**.

## Изменение водяного знака

1. Для того чтобы изменить настройки печати из приложения, откройте окно **Настройка печати** (см. [Доступ к настройкам печати](#)).
2. На вкладке **Advanced** выберите пункт **Edit...** в раскрывающемся списке **Watermark**. Откроется окно **Edit Watermarks**.

3. Из списка **Current Watermarks** выберите водяной знак, текст или параметры отображения которого необходимо изменить.
4. Для сохранения изменений нажмите кнопку **Update**.
5. Нажимайте кнопку **ОК** или **Печать** до выхода из окна **Печать**.

## Удаление водяного знака

1. Для того чтобы изменить настройки печати из приложения, откройте окно **Настройка печати** (см. [Доступ к настройкам печати](#)).
2. На вкладке **Advanced** выберите пункт **Edit...** в раскрывающемся списке **Watermark**. Откроется окно **Edit Watermarks**.
3. В списке **Current Watermarks** выберите водяной знак и нажмите кнопку **Delete**.
4. Нажимайте кнопку **ОК** или **Печать** до выхода из окна **Печать**.

## Использование наложения

Наложение — это текст или изображение, которое хранится на жестком диске компьютера в виде файла особого формата. Наложения могут печататься вместе с любым документом. Наложения часто используются вместо готовых форм и фирменных бланков. Вместо заранее напечатанных бланков можно создать наложение, содержащее точно такую же информацию, как фирменный бланк. Для того чтобы распечатать письмо на фирменном бланке компании, не нужно загружать бланки в устройство.

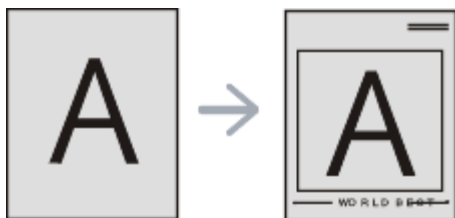

### Создание наложения

Для того чтобы использовать наложение, содержащее логотип или изображение, его необходимо создать.

1. Откройте или создайте документ, содержащий текст или изображение для нового наложения. Расположите текст и изображение так, как они должны отображаться в наложении.
2. Для сохранения документа в качестве наложения откройте окно **Настройка печати** (см. [Доступ к настройкам печати](#)).
3. На вкладке **Advanced** выберите пункт **Edit...** в раскрывающемся списке **Text**. Откроется окно **Edit Overlay**.
4. В окне **Edit Overlay** нажмите **Create**.
5. В окне **Сохранить как** в поле **Имя файла** введите имя длиной не более восьми знаков. При необходимости укажите путь к файлу (по умолчанию используется путь C:\Formover).
6. Нажмите **Save**. Новое имя появится в поле **Overlay List**.
7. Нажимайте кнопку **ОК** или **Печать** до выхода из окна **Печать**.
8. Файл не выводится на печать. Вместо этого он сохраняется на жестком диске компьютера.



Размер наложения должен совпадать с размером документа, печатаемого вместе с наложением. Не создавайте наложений с водяными знаками.

### Использование наложения

После создания наложения его можно распечатать вместе с документом. Для этого выполните указанные ниже действия.

1. Создайте или откройте документ, который необходимо распечатать.
2. Для того чтобы изменить настройки печати из приложения, откройте окно **Настройка печати** (см. [Доступ к настройкам печати](#)).
3. Откройте вкладку **Advanced**.
4. Выберите наложение в раскрывающемся списке **Text**.
5. Если нужный файл наложения в списке **Text** отсутствует, нажмите кнопку **Edit...**, а затем — кнопку **Load**. Выберите файл наложения, которое вы хотите использовать.  
Если файл наложения сохранен на внешнем носителе, его можно также загрузить с помощью диалогового окна **Открыть**.

После выбора файла нажмите кнопку **Открыть**. Файл появится в окне **Overlay List**. После этого файл можно использовать при печати. Выберите наложение в окне **Overlay List**.

6. При необходимости установите флажок **Confirm Page Overlay When Printing**. Если флажок установлен, при выводе документа на печать будет появляться запрос на подтверждение использования наложения. Если этот флажок не установлен, а наложение выбрано, это наложение будет автоматически печататься вместе с документом.
7. Нажимайте кнопку **ОК** или **Печать** до выхода из окна **Печать**. Выбранное наложение будет напечатано на вашем документе.



Разрешение наложения должно совпадать с разрешением документа.

## Удаление наложения

Наложение, которое больше не используется, можно удалить.

1. В окне **Настройка печати** перейдите на вкладку **Advanced**.
2. Выберите пункт **Edit...** в списке **Overlay**.
3. Выберите наложение из списка **Overlay List**.
4. Нажмите **Delete**.
5. В окне запроса на удаление нажмите кнопку **Да**.
6. Нажимайте кнопку **ОК** или **Печать** до выхода из окна **Печать**.

## Дополнительно

Настройте качество печати, установив указанные ниже значения параметров.

1. Для того чтобы изменить настройки печати из приложения, откройте окно **Настройка печати** (см. [Доступ к настройкам печати](#)).
2. Откройте вкладку **Graphics**.



- Доступные параметры зависят от модели принтера.
- Для получения информации о параметрах печати в меню **Настройка печати** обратитесь к онлайн-руководству.
- **Font/Text**: выберите параметр **Darken Text**, чтобы сделать текст более темным. Для черно-белой печати используйте параметр **All Text Black**.
- **Advanced (только для модели Dell 1130n)**: для того чтобы задать дополнительные параметры, нажмите кнопку **Advanced**.
  - **True Type Options**: определяет, как будет обрабатываться текст документа принтером. Выберите значение, соответствующее типу шрифтов документа.
    - **Download as Outline**: при выборе этого параметра драйвер будет загружать любые используемые в документе шрифты TrueType, если они не хранятся в памяти принтера. Если шрифты в документе печатаются неправильно, выберите параметр **Download as bit image** и отправьте задание печати повторно. Параметр **Download as bit image** часто используется при печати шрифтов Adobe®.
    - **Download as Bit Image**: драйвер загружает шрифт как растровые изображения. Эта настройка позволит быстрее печатать документы со сложными шрифтами (например, шрифтами для китайского и корейского языков).
    - **Print as Graphics**: если выбрано это значение, драйвер будет загружать все шрифты TrueType как графику. При печати документов с большим количеством графики и относительно небольшим содержанием шрифтов TrueType этот вариант позволит увеличить скорость печати.
  - **Use Printer Fonts**: если выбран параметр **Use Printer Fonts**, вместо загрузки используемых в документе шрифтов при печати документа применяются шрифты, хранящиеся в памяти принтера (резидентные). Поскольку для загрузки шрифтов требуется время, выбор этого параметра позволит сократить время печати. При использовании шрифтов принтера производится автоматическое согласование шрифтов, используемых в документе, и шрифтов, хранящихся в памяти принтера. Если используемые в документе шрифты существенно отличаются от резидентных, результаты печати будут заметно расходиться с изображением документа на экране.
- **Graphic Controller**: функция **Fine Edge** предназначена для более четкой печати текста и тонких линий, улучшающих читаемость.
- **Toner Save**: эта функция позволяет продлить срок службы картриджа и снизить стоимость печати одной страницы. При этом качество печати существенно не снижается.



- **Printer Setting:** если выбран этот параметр, функция определяется настройками, заданными на устройстве.
- **On:** при выборе этого значения для печати страниц документа используется меньше тонера.
- **Off:** выберите это значение, если при печати документа экономить тонер не нужно.
- **Darkness:** этот параметр позволяет настроить плотность тонера на отпечатках. Доступные значения этого параметра: **Normal**, **Light** и **Dark**.

 Настроить параметры плотности тонера для модели Dell 1130n можно с помощью **Printer Settings Utility**.

3. Нажимайте кнопку **ОК** или **Печать** до выхода из окна **Печать**.

## Изменение стандартных параметров печати

 Большинство приложений системы Windows могут отменять настройки драйвера принтера. Сначала установите настройки в приложении, а затем другие настройки в драйвере печати.

1. В системе Windows откройте меню **Пуск**.
2. В системе Windows 2000 последовательно выберите пункты **Настройка > Принтеры**.
  - В системе Windows XP или Windows Server 2003 выберите пункт **Принтеры и факсы**.
  - В системе Windows Server 2008 или Windows Vista последовательно выберите пункты **Панель управления > Оборудование и звук > Принтеры**.
  - В системе Windows 7 последовательно выберите пункты **Панель управления > Оборудование и звук > Устройства и принтеры**.
  - В системе Windows Server 2008 R2 последовательно выберите пункты **Панель управления > Оборудование > Устройства и принтеры**.
3. Щелкните по устройству правой кнопкой мыши.
4. В системе Windows XP, Windows Server 2003, Windows Server 2008 или Windows Vista в контекстном меню выберите пункт **Настройка печати**.

В системах Windows 7 и Windows Server 2008 R2 выберите в контекстном меню пункт **Настройка печати**.

 Если элемент **Настройка печати** обозначен меткой ►, для выбранного принтера можно выбрать другие драйверы.

5. Задайте нужные параметры на каждой вкладке.
6. Нажмите кнопку **ОК**.

 Изменить настройки для всех заданий печати можно в окне **Настройка печати**.

## Выбор устройства по умолчанию

1. В системе Windows откройте меню **Пуск**.
2. В системе Windows 2000 последовательно выберите пункты **Настройка > Принтеры**.
  - В системе Windows XP или Windows Server 2003 выберите пункт **Принтеры и факсы**.
  - В системе Windows Server 2008 или Windows Vista последовательно выберите пункты **Панель управления > Оборудование и звук > Принтеры**.
  - В системе Windows 7 последовательно выберите пункты **Панель управления > Оборудование и звук > Устройства и принтеры**.
  - В системе Windows Server 2008 R2 последовательно выберите пункты **Панель управления > Оборудование > Устройства и принтеры**.
3. Выберите устройство.
4. Щелкните правой кнопкой мыши по устройству и выберите пункт **Использовать по умолчанию**.

 В Windows 7 и Windows Server 2008 R2. Если элемент **Использовать по умолчанию** обозначен меткой ►, для выбранного принтера можно выбрать другие драйверы.



## Печать в файл (PRN)

Иногда может возникнуть необходимость в сохранении данных печати в файл.

Для того чтобы создать файл, выполните указанные ниже действия.

1. Установите флажок в поле **Печать в файл** в окне **Печать**.

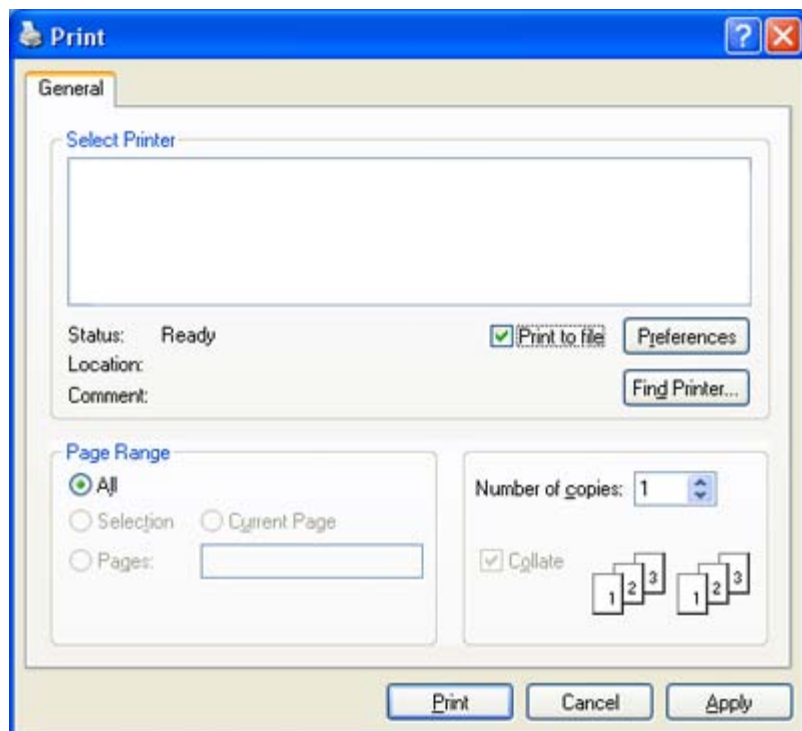

2. Нажмите кнопку **Печать**.
3. Введите адрес и имя файла, затем нажмите **ОК**.  
Например, c:\Temp\имя\_файла.



Если будет введено только имя файла, данный файл будет сохранен в папке **Мои документы**. Файл может сохраняться в другую папку в зависимости от операционной системы.

## Печать в Macintosh

В данной главе описывается печать в среде Macintosh. Перед печатью необходимо настроить окружение печати:

- с подключением через USB (см. [Macintosh](#));
- с подключением через сеть (см. [Macintosh](#)).

### Печать документа

При печати документов в среде Macintosh необходимо устанавливать настройки драйвера печати в каждом приложении. Для печати на компьютере под управлением Macintosh выполните указанные ниже действия.

1. Откройте приложение и выберите файл, который необходимо распечатать.
2. Откройте меню **File** и нажмите кнопку **Page Setup** (в некоторых приложениях — **Document Setup**).
3. Выберите размер бумаги, расположение, масштаб документа и другие параметры, а также убедитесь в том, что выбрано соответствующее устройство. Нажмите кнопку **ОК**.

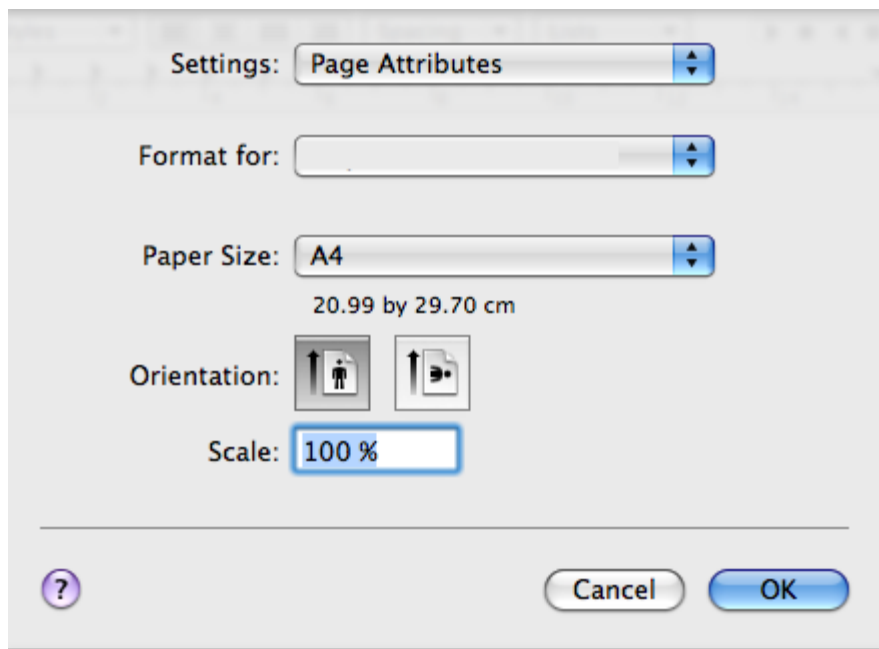

4. Откройте меню **File** и нажмите кнопку **Print**.
5. Укажите количество копий и выберите нужные страницы.
6. Нажмите кнопку **Print**.

## Изменение настроек принтера

Можно использовать дополнительные функции устройства.

Откройте приложение и выберите пункт **Print** в меню **File**. Имя устройства в окне свойств может отличаться в зависимости от модели устройства. В остальном окна свойств различных устройств похожи.

 Значения параметров могут различаться в зависимости от модели принтера и версии Mac OS.

## Layout

Параметры на вкладке **Layout** определяют расположение документа на странице. Можно печатать несколько страниц на одном листе бумаги. Для того чтобы использовать перечисленные ниже функции, выберите пункт **Layout** из раскрывающегося списка под пунктом **Orientation**.

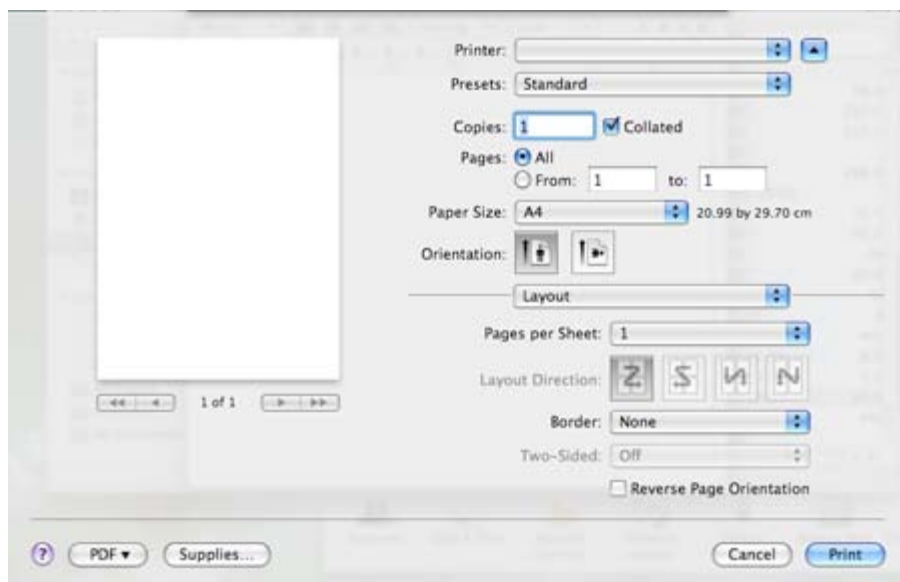

- **Pages per Sheet:** выбор количества страниц, печатаемых на одном листе бумаги (см. [Печать нескольких страниц на одной стороне листа бумаги](#)).
- **Layout Direction:** выбор одного из направлений печати, представленных в диалоге.
- **Border:** печать рамки вокруг каждой страницы на листе.
- **Reverse Page Orientation:** поворот страницы при печати на 180 градусов.

## Graphics

Вкладка **Graphics** позволяет настроить параметр **Resolution**. Для доступа к графическим функциям выберите пункт **Graphics** из раскрывающегося списка под пунктом **Orientation**.

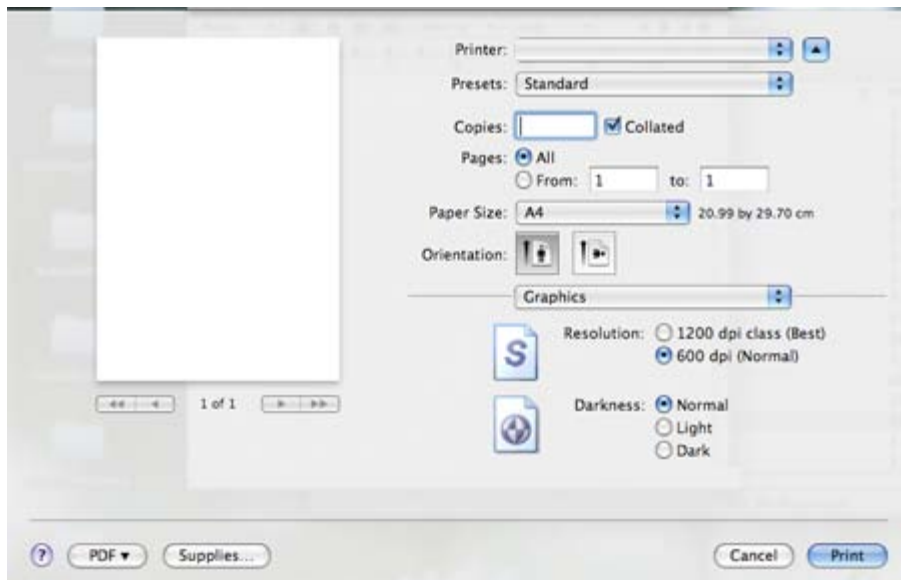

- **Resolution (Quality):** данный параметр позволяет указать разрешение печати. Чем выше разрешение, тем более четкими будут символы и графика. При повышении разрешения время печати может увеличиться.
- **Darkness:** параметр, позволяющий улучшить качество печати. Доступные значения этого параметра — **Normal**, **Light** и **Dark**.

## Paper

Установите параметр **Paper Type**, чтобы данное значение соответствовало типу бумаги в лотке, из которого нужно печатать. Параметр позволяет добиться наилучшего качества печати. При загрузке нестандартного материала для печати выберите соответствующее значение.

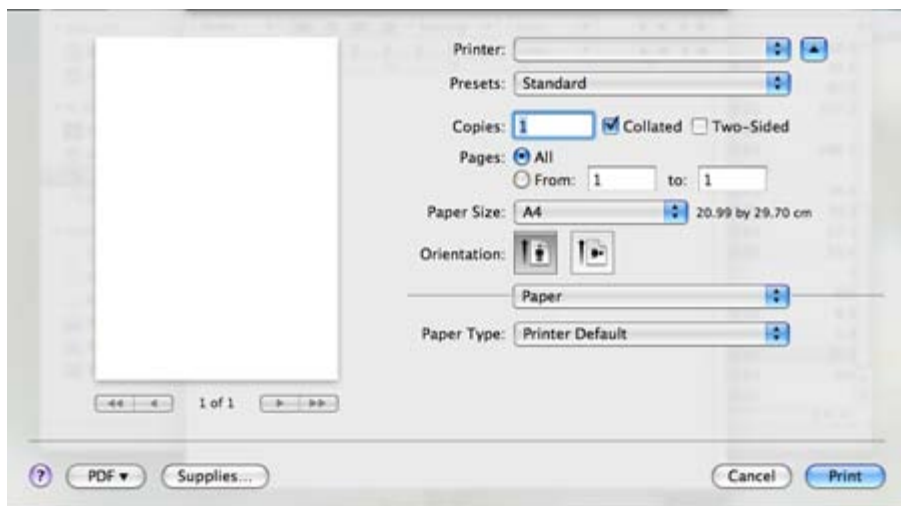

## Printer Settings

На вкладке **Printer Settings** находятся параметры **Toner Save Mode**, **Reprint When Jammed** и **Power Save**. Для доступа к перечисленным ниже функциям выберите **Printer Settings** из раскрывающегося списка под пунктом **Orientation**.

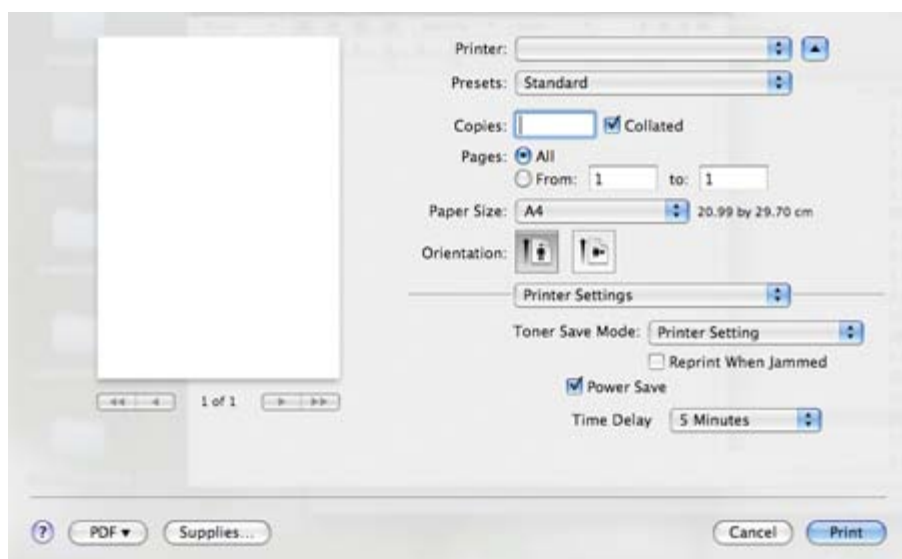

- **Toner Save Mode:** эта функция позволяет продлить срок службы картриджа и снизить стоимость печати одной страницы. При этом качество печати существенно не снижается.
  - **Printer Setting:** если выбран этот параметр, функция определяется настройками, заданными на устройстве.
  - **On:** при выборе этого значения для печати страниц документа используется меньше тонера.
  - **Off:** выберите это значение, если при печати документа экономить тонер не нужно.
- **Reprint When Jammed:** если этот флажок установлен, изображение отпечатанной страницы сохраняется в памяти принтера до поступления сигнала о ее успешном выходе из устройства. В случае замятия бумаги принтер еще раз печатает последнюю страницу после устранения замятия (только для модели Dell 1130.)
- **Power Save:** если этот флажок установлен, по прошествии указанного времени устройство переходит в энергосберегающий режим.

## Печать нескольких страниц на одной стороне листа бумаги

На одной стороне листа бумаги можно распечатать несколько страниц. Эта функция позволяет экономить средства при печати черновиков.

1. Откройте приложение и выберите пункт **Print** в меню **File**.
2. Из раскрывающегося списка под пунктом **Orientation** выберите **Layout**. Выберите количество страниц для печати на одной стороне листа из списка **Pages per Sheet**.

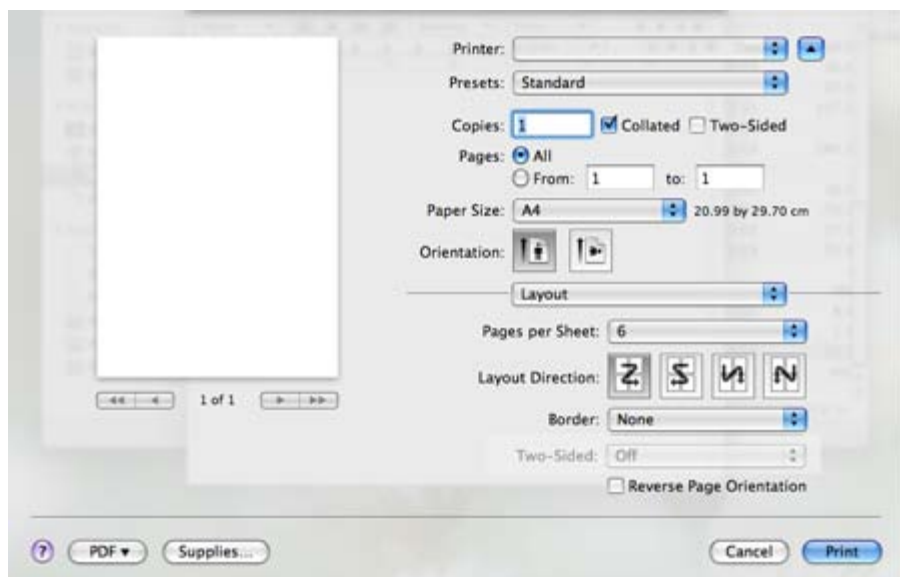

3. Выберите другие параметры.
4. Нажмите на кнопку **Print**. Устройство напечатает заданное количество страниц на одной стороне листа бумаги.

# Печать в операционной системе Linux

## Печать из приложений

Существует множество приложений Linux, из которых можно печатать с помощью системы печати CUPS (Common UNIX Printing System). Устройство поддерживает печать из любых приложений такого рода.

1. Откройте приложение и выберите пункт **Print** в меню **File**.
2. Выберите команду **Print** напрямую с помощью lpr.
3. В окне LPR GUI выберите из списка устройств название модели используемого устройства и нажмите кнопку **Properties**.

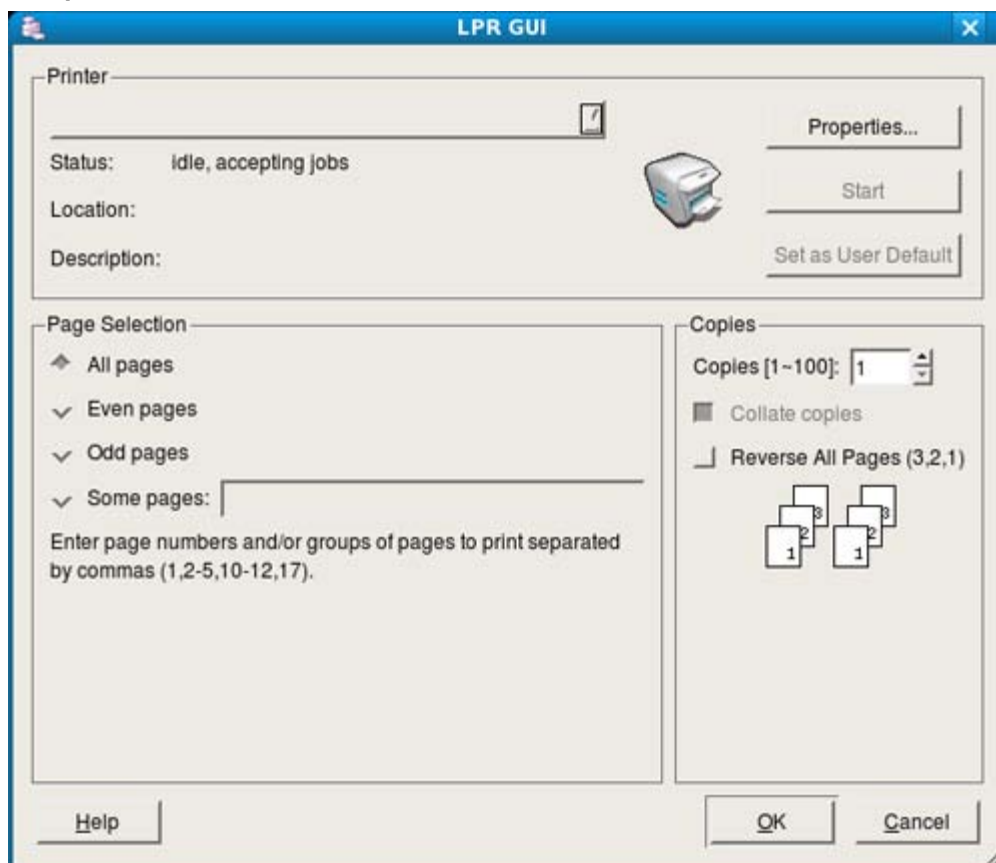

4. Измените настройки задания на печать с помощью перечисленных ниже четырех вкладок, расположенных в верхней части экрана.

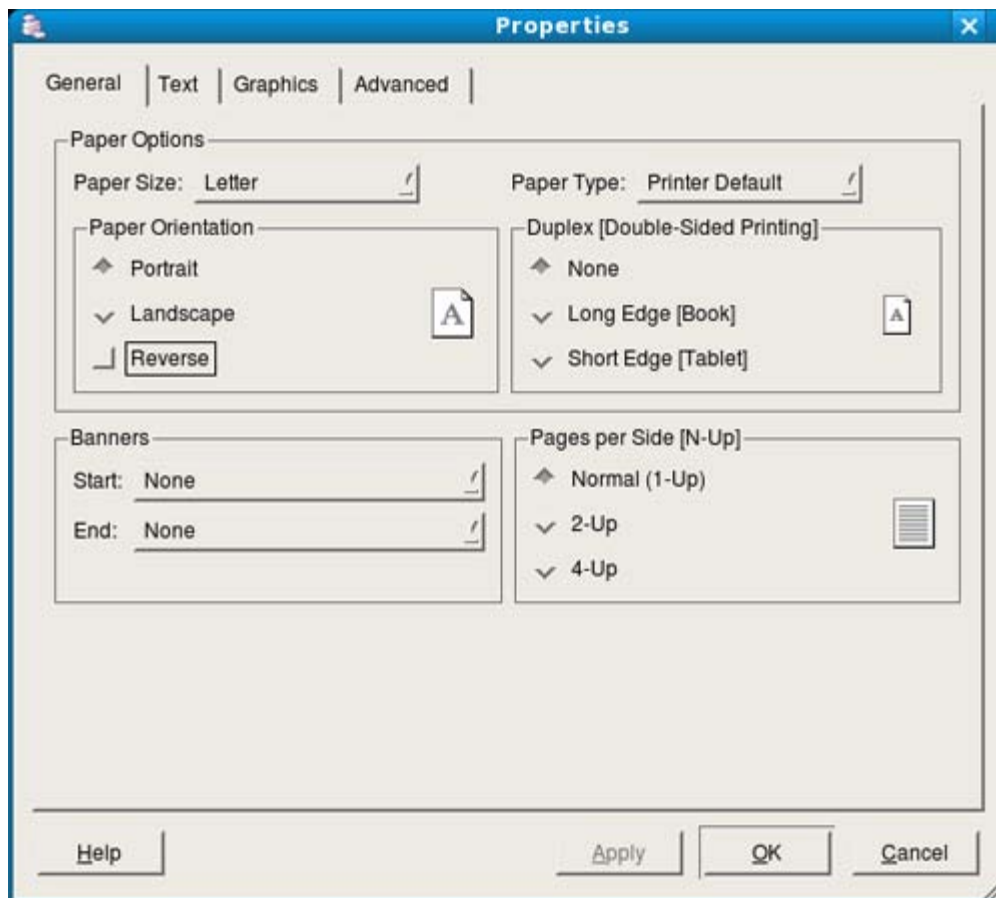

- **General:** на этой вкладке можно указать размер и тип бумаги, а также положение документов. Там же можно включить функцию двусторонней печати, нумерацию страниц, добавить верхнюю и нижнюю шапки.
- **Text:** на этой вкладке можно настроить ширину полей страницы и параметры текста, например интервалы или столбцы.
- **Graphics:** выбор настроек, используемых при печати изображений и файлов, например настроек передачи цвета, размера изображения и его расположения.
- **Advanced:** на этой вкладке можно указать разрешение печати, источник бумаги и выбрать особые функции печати.



Если тот или иной параметр затенен, это означает, что данная функция не поддерживается.

5. Нажмите кнопку **Apply**, чтобы применить внесенные изменения и закрыть окно **Properties**.
6. Чтобы начать печать, нажмите кнопку **OK** в окне **LPR GUI**.
7. Появится окно печати, позволяющее контролировать задания печати.  
Чтобы отменить текущее задание, нажмите кнопку **Cancel**.

## Печать файлов

Устройство позволяет печатать файлы различных типов стандартным для системы CUPS способом — непосредственно из командной строки. Для этого служит утилита CUPS lpr. Однако пакет драйверов заменяет стандартное средство lpr значительно более удобной программой LPR GUI.

Для печати документа выполните указанные ниже действия.

1. В командной строке введите команду `lpr <имя_файла>` и нажмите клавишу Enter. Откроется окно **LPR GUI**.  
Если ввести только lpr и нажать **Enter**, сначала будет открыто окно **Select file(s) to print**. Просто выберите файлы, которые требуется напечатать, и нажмите кнопку **Open**.
2. В окне **LPR GUI** выберите свое устройство из списка и измените свойства задания печати.
3. Чтобы начать печать, нажмите кнопку **OK**.

## Настройка параметров принтера

В окне **Printer Properties**, доступном из окна **Printers configuration**, можно изменять различные параметры устройства, используемого в качестве принтера.

1. Откройте **Unified Driver Configurator**.  
При необходимости перейдите к **Printers configuration**.
2. Выберите нужное устройство в списке и нажмите кнопку **Properties**.
3. Откроется окно **Printer Properties**.

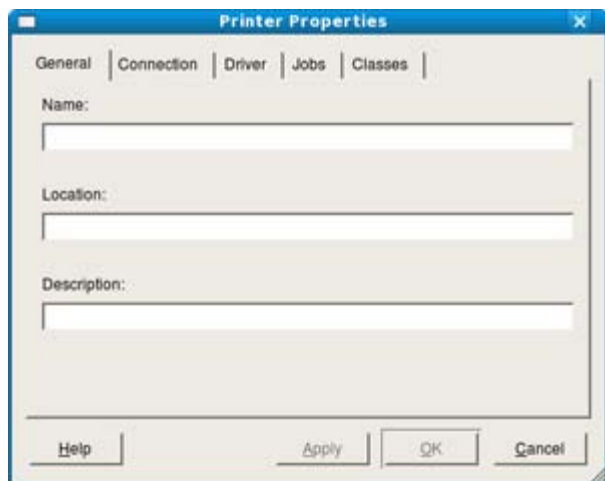

Окно содержит пять вкладок.

- **General:** изменение имени и расположения принтера. Имя, заданное на этой вкладке, отображается в списке принтеров в окне **Printers configuration**.
  - **Connection:** просмотр и выбор другого порта. При переключении с порта USB на параллельный порт и наоборот необходимо изменить порт устройства на этой вкладке.
  - **Driver:** просмотр или выбор другого драйвера принтера. Кнопка **Options** служит для задания параметров устройства по умолчанию.
  - **Jobs:** отображение списка заданий печати. Для отмены выбранного задания нажмите кнопку **Cancel job**. Для просмотра предыдущих заданий из списка нажмите кнопку **Show completed jobs**.
  - **Classes:** отображение класса, к которому относится данное устройство. Кнопка **Add to Class** позволяет добавить устройство в тот или иной класс, кнопка **Remove from Class** — удалить устройство из выбранного класса.
4. Нажмите кнопку **OK**, чтобы применить внесенные изменения и закрыть окно **Printer Properties**.



# Инструменты управления

В этой главе описываются инструменты управления, помогающие добиться использования всех возможностей устройства.

**В главу входят указанные ниже разделы.**

- [Знакомство с полезными инструментами управления](#)
- [Использование программы Embedded Web Service \(только для модели Dell 1130n\)](#)
- [Использование программы Printer Status Monitor](#)
- [Знакомство с полезными инструментами управления](#)
- [Использование утилиты настройки принтера](#)
- [Утилита обновления ПО устройства](#)
- [Использование средства Unified Linux Driver Configurator](#)

## Знакомство с полезными инструментами управления

Описываемые в перечисленных ниже разделах программы делают использование устройства более удобным.

- [Использование программы Embedded Web Service \(только для модели Dell 1130n\)](#).
- [Использование программы Printer Status Monitor](#).
- [Использование средства Unified Linux Driver Configurator](#).

## Использование программы Embedded Web Service (только для модели Dell 1130n)

 В зависимости от используемого устройства окно программы Embedded Web Service может отличаться от описанного в данном руководстве.

После подключения устройства к сети и правильной настройки параметров протокола TCP/IP устройством можно управлять с помощью встроенного веб-сервера — программу Embedded Web Service. Программу Embedded Web Service можно использовать для следующих целей:

- просмотр информации об устройстве и проверка его текущего состояния;
- изменение параметров TCP/IP и настройка других параметров сети;
- изменение настроек принтера;
- настройка уведомлений о состоянии устройства по электронной почте;
- получение поддержки по использованию устройства.

### Доступ к программе Embedded Web Service

1. В операционной системе Windows откройте веб-браузер (например, Internet Explorer). Введите IP-адрес устройства ([http:// xxx.xxx.xxx.xxx](http://xxx.xxx.xxx.xxx)) в поле адреса и нажмите клавишу Enter или щелкните **Перейти**.
2. Откроется встроенный веб-сайт устройства.

### Обзор программы Embedded Web Service

- **Вкладка Information:** общая информация об устройстве. Здесь находятся такие данные, как IP-адрес устройства, количество тонера, данные о соединении Ethernet, версия программного обеспечения и т. д. Отсюда же можно распечатать отчет об ошибках и другие подобные документы.
- **Вкладка Machine Settings:** настройка параметров устройства.



- **Вкладка Network Settings:** просмотр и изменение сетевых параметров. Позволяет настроить параметры TCP/IP, включить EtherTalk и т. д.
- **Вкладка Maintenance:** обслуживание устройства (обновление микропрограммы и ввод информации, касающейся безопасности).
- **Вкладка Support:** настройка контактной информации для отправки электронной почты. Также с этой вкладки можно перейти на веб-сайт Dell или загрузить драйверы, выбрав нужную ссылку.

## Настройка уведомлений по электронной почте

Для получения сообщений о состоянии устройства по электронной почте нужно настроить этот параметр. Задав IP-адрес, имя узла, адреса электронной почты и параметры сервера SMTP, можно настроить устройство на автоматическую отставку информации о своем состоянии (об окончании тонера или ошибках устройства) на указанный электронный адрес. Наиболее полезна эта функция может быть администратору устройства.

1. В операционной системе Windows запустите веб-браузер (например, Internet Explorer). Введите IP-адрес устройства ([http:// xxx.xxx.xxx.xxx](http://xxx.xxx.xxx.xxx)) в поле адреса и нажмите клавишу Enter или кнопку «Перейти».
2. Откроется встроенный веб-сайт устройства.
3. В меню **Machine Settings** выберите пункт **E-mail Notification Setup**.
4. Выполните необходимые настройки.  
Укажите параметры сервера SMTP и другие настройки для включения функции отправки уведомлений по электронной почте. После настройки сетевого окружения выберите список получателей. С помощью переключателей выберите условия получения уведомлений.
5. Нажмите кнопку **Apply**.

## Настройка контактных данных

Перед использованием функции отправки уведомлений по электронной почте необходимо заполнить данные об администраторе устройства.

1. В операционной системе Windows запустите веб-браузер (например, Internet Explorer). Введите IP-адрес устройства ([http:// xxx.xxx.xxx.xxx](http://xxx.xxx.xxx.xxx)) в поле адреса и нажмите клавишу Enter или щелкните **Перейти**.
2. Откроется встроенный веб-сайт устройства.
3. Выберите **Support**.
4. Укажите имя администратора, его телефонный номер, местонахождение или адрес электронной почты.
5. Нажмите кнопку **Apply**.



При запущенном брандмауэре могут возникнуть проблемы с отправкой электронных сообщений. В этом случае следует обратиться к администратору сети.

## Использование программы Printer Status Monitor

Программа Printer Status Monitor может работать только в операционных системах Windows.

Программа Printer Status Monitor отслеживает состояние устройства и информирует о нем пользователя. Программа Printer Status Monitor устанавливается автоматически при установке программного обеспечения устройства.



Ниже перечислены минимальные требования к системе для этой программы.

- ОС Windows. Проверьте совместимость установленной операционной системы с устройством (см. [Требования к системе](#)).

## Описание программы Printer Status Monitor

При возникновении ошибки во время печати ее можно проверить с помощью программы Printer Status Monitor.

Ее можно запустить из меню **Пуск**, выбрав пункт **Программы** или **Все программы**, а затем последовательно выбрав пункты **Dell > Dell Printers > имя драйвера принтера > Printer Status Monitor**.

Программа Printer Status Monitor показывает текущее состояние устройства, уровень тонера в картриджах и прочие сведения.

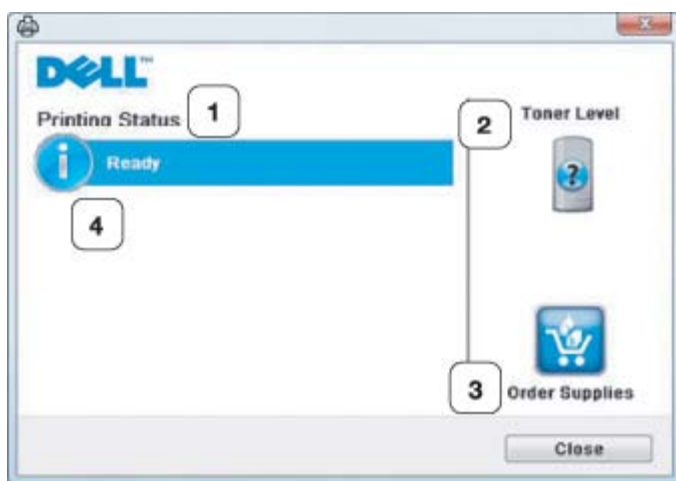

1	<b>Printing Status</b>	Программа Printer Status Monitor показывает текущее состояние принтера.
2	<b>Toner Level</b>	Определение остатка тонера в картриджах.
3	<b>Order Supplies</b>	Заказ нового картриджа с тонером через Интернет.
4	<b>Help me</b>	При возникновении ошибки появляется кнопка <b>Help me</b> , с помощью которой можно открыть в руководстве пользователя раздел об устранении неисправностей.

## Открытие Troubleshooting Guide

В **Troubleshooting Guide** можно найти решение возникающих проблем.

Щелкните правой кнопкой мыши по значку программы Printer Status Monitor и выберите пункт **Troubleshooting Guide**.

## Изменение параметров программы Printer Status Monitor

Щелкните правой кнопкой мыши по значку программы Printer Status Monitor и выберите пункт **Options**.  
Выполните нужные настройки в окне **Options**.

# Использование программы Dell Toner Management System™

Программа Printer Status Monitor показывает состояние принтера (готовность к работе, отключение принтера и сообщения об ошибках) и уровень тонера (100 %, 50 %, тонер заканчивается).

## Использование утилиты настройки принтера

При установке программного обеспечения Dell Printer Settings Utility устанавливается автоматически.

Для того чтобы открыть Printer Settings Utility, выполните указанные ниже действия.

В ОС Windows откройте меню **Пуск**, выберите пункт **Программы** или **Все программы**, а затем последовательно выберите пункты **Dell > Dell Printers > имя драйвера принтера > Printer Settings Utility**.

Printer Settings Utility выполняет несколько функций.

Для получения дополнительных сведений нажмите кнопку справки.

## Утилита обновления ПО устройства

Firmware Update Utility позволяет обновлять программное обеспечение устройства.

В ОС Windows ее можно запустить из меню **Пуск**, выбрав пункт **Программы** или **Все программы**, а затем последовательно выбрав пункты **Dell > Dell Printers > имя драйвера принтера > Firmware Update Utility**.

## Использование средства Unified Linux Driver

# Configurator

Компакт-диск, входящий в комплект поставки, содержит пакет Unified Linux Driver, который обеспечивает работу устройства при подключении к компьютеру с ОС Linux.

Основным назначением средства Unified Linux Driver Configurator является настройка устройств.

После установки драйвера в ОС Linux на рабочем столе автоматически создается значок Unified Linux Driver Configurator.

## Запуск средства Unified Driver Configurator

1. Дважды щелкните по значку **Unified Driver Configurator** на рабочем столе.  
Можно также щелкнуть по значку меню **Startup** и последовательно выбрать пункты **Dell Unified Driver** и **Unified Driver Configurator**.
2. Для доступа к нужному окну настройки нажмите соответствующую кнопку слева.

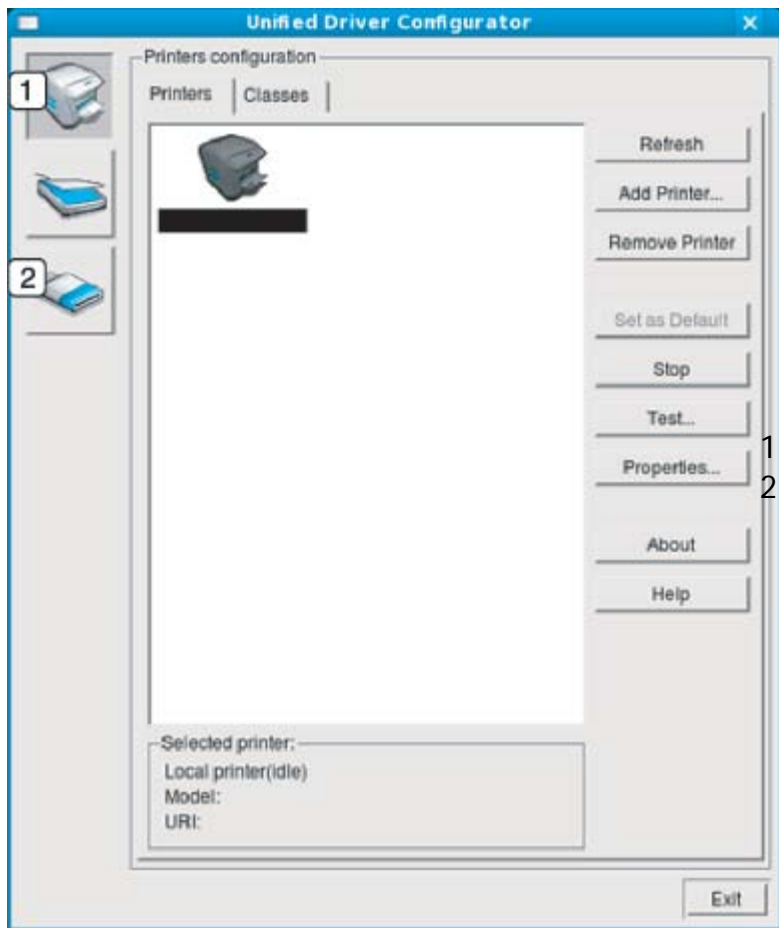

1. Printers configuration
2. Ports configuration

 Для вызова справки нажмите кнопку **Help**.

3. После завершения настройки нажмите кнопку **Exit**, чтобы завершить работу средства Unified Driver Configurator.

## Printers configuration

Окно **Printers configuration** имеет две вкладки: **Printers** и **Classes**.

### Вкладка Printer

Для вывода на экран текущих параметров настройки принтера в системе нажмите кнопку со значком устройства в левой части окна Unified Driver Configurator.

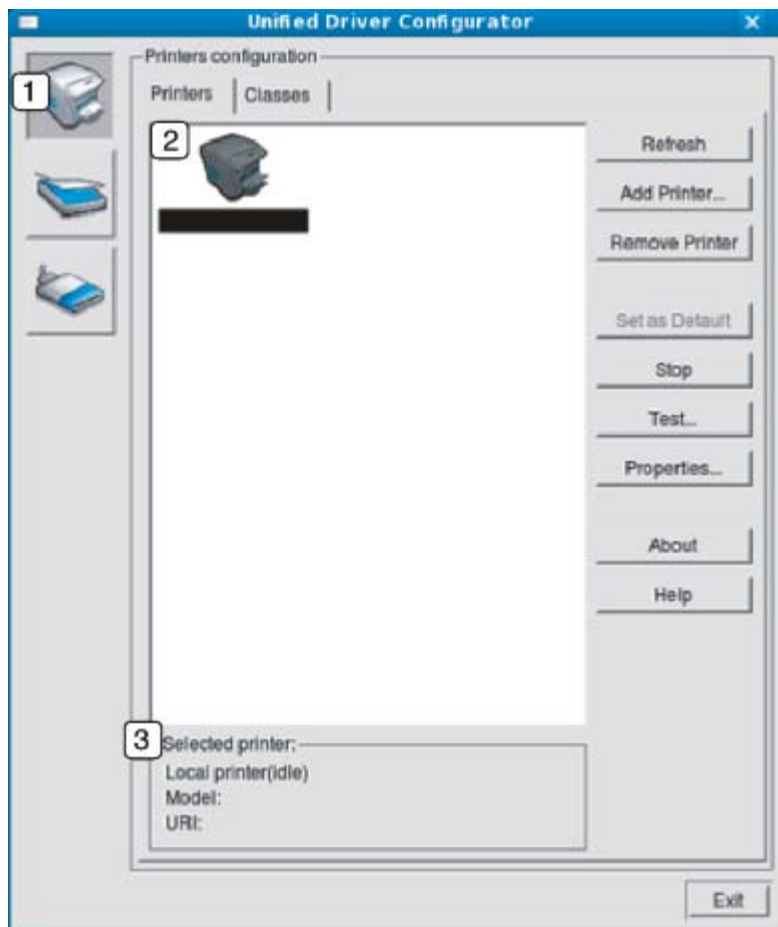

1	Переход к <b>Printers configuration</b> .
2	Отображение всех установленных устройств.
3	Отображение состояния, модели и URL-адреса устройства.

Ниже перечислены кнопки управления принтером.

- **Refresh**: обновление списка доступных устройств.
- **Add Printer**: добавление нового устройства.
- **Remove Printer**: удаление выбранного устройства.
- **Set as Default**: задание текущего выбранного устройства в качестве устройства по умолчанию.
- **Stop/Start**: остановка или запуск устройства.
- **Test**: печать пробной страницы для проверки работы устройства.
- **Properties**: просмотр и изменение параметров принтера.

## Вкладка Classes

На вкладке Classes показаны доступные классы устройств.



1	Список всех классов устройств.
2	Отображение состояния класса и числа устройств в классе.

- **Refresh:** обновление списка классов.
- **Add Class:** добавление нового класса устройств.
- **Remove Class:** удаление выбранного класса устройств.

## Port configuration

В этом окне можно просмотреть список доступных портов, проверить состояние каждого порта и освободить порт, если он остается в состоянии «занят» после того, как его владелец прервал выполнение задания по той или иной причине.

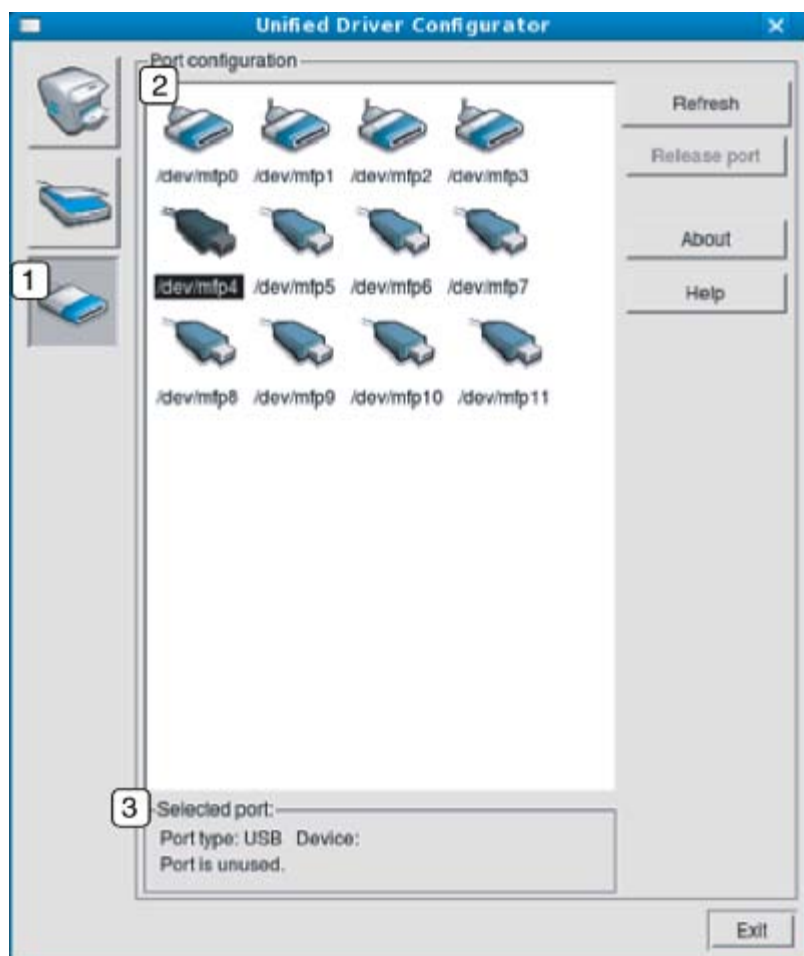

1	Переход к <b>Ports configuration</b> .
2	Отображение всех доступных портов.
3	Отображение типа порта, его состояния и подключенного к нему устройства.

- **Refresh**: обновление списка доступных портов.
- **Release port**: освобождение выбранного порта.

# Обслуживание

В этой главе изложены сведения об обслуживании устройства и картриджа с тонером.

**В главу входят указанные ниже разделы.**

- [Печать отчета об устройстве](#)
- [Использование предупреждения о низком содержании тонера \(только для модели Dell 1130n\)](#)
- [Чистка устройства](#)
- [Хранение картриджей](#)
- [Советы по перемещению и хранению устройства](#)

## Печать отчета об устройстве



Страницу конфигурации можно использовать для просмотра текущих параметров принтера или для поиска и решения проблем в работе принтера.

В режиме готовности нажмите и удерживайте кнопку  («Отмена») в течение примерно 5 секунд.

Страница конфигурации будет выведена на печать.

Для модели Dell 1130 эта информация указывается на тестовой странице.

## Использование предупреждения о низком содержании тонера (только для модели Dell 1130n)

При низком уровне тонера в картридже индикатор  мигает красным светом. Предусмотрена настройка, позволяющая отключить мигание индикатора .

1. Установите драйвер. (См. раздел [Установка драйвера устройства, подключаемого по USB](#) или [Установка драйвера сетевого устройства](#).)
2. Его можно запустить из меню **Пуск**, выбрав пункт **Программы** или **Все программы**, а затем последовательно выбрав пункты **Dell > Dell Printers > имя драйвера принтера > Printer Settings Utility**.
3. Выберите пункт **Toner Low Alert**. Выберите соответствующее значение и нажмите кнопку **Apply**.

## Чистка устройства

При возникновении проблем с печатью или при использовании устройства в запыленной среде необходимо регулярно выполнять его чистку для поддержания оптимальных условий печати и продления срока службы.

- Чистка корпуса устройства с помощью средств, содержащих большое количество спирта, растворителя или другого сильнодействующего вещества, может привести к потере цвета или деформации корпуса.
- Если устройство или находящиеся рядом предметы загрязнены тонером, рекомендуется использовать для очистки увлажненную тканевую салфетку. При использовании пылесоса тонер попадает в воздух. Его вдыхание вредно для здоровья.

### Чистка устройства снаружи

Для чистки корпуса устройства используйте мягкую ткань без ворса. Ткань можно немного смочить водой, избегая при этом попадания капель на устройство или внутрь него.

### Печать чистящей страницы (только для модели Dell 1130n)

Если при печати появляются расплывчатые или смазанные области, проблему можно устранить путем вывода на печать чистящей страницы.

**Чтобы напечатать чистящую страницу, выполните указанные ниже действия.**

В режиме готовности нажмите и удерживайте кнопку  («Отмена») в течение примерно 10 секунд.

- **Страница для чистки барабана:** очистка поверхности барабана картриджа.

После чистки из принтера выходит страница с остатками тонера. Ее нужно выбросить.

Устройство автоматически захватит бумагу из лотка и распечатает чистящую страницу с остатками тонера и частицами пыли.

## Внутренняя чистка

Во время печати внутри устройства могут накапливаться обрывки бумаги, частицы тонера и пыли. Постепенно это может привести к снижению качества печати, например появлению пятен тонера и его смазыванию. Очистка внутренних частей устройства поможет устранить эту проблему или снизить степень ее проявления.

1. Выключите устройство и отсоедините шнур питания от розетки. Подождите, пока устройство остынет.
2. Откройте переднюю крышку и извлеките картридж. Положите его на чистую ровную поверхность.

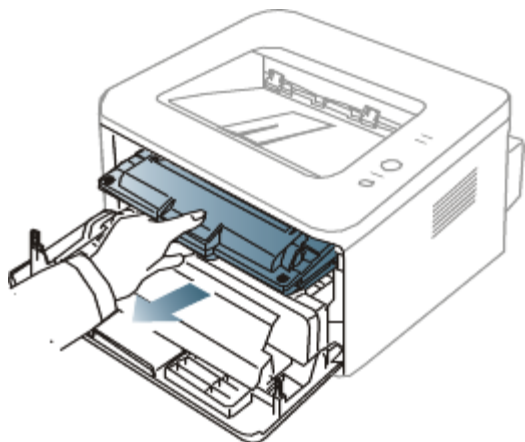

- Во избежание выхода картриджа из строя не рекомендуется держать его на свету дольше нескольких минут. При необходимости накройте его бумагой.
- Не прикасайтесь к нижней части картриджа зеленого цвета. Для этого держите его за ручку.

3. Сухой тканью без ворса протрите место установки картриджа, чтобы удалить частицы пыли и тонера.

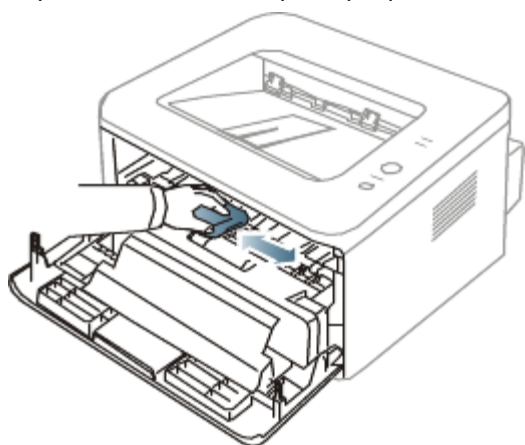

Во время чистки внутренних частей устройства будьте особенно осторожны с роликом переноса изображения и другими внутренними деталями. Не используйте для чистки растворители, в частности бензин: это может вызвать проблемы при печати и привести к повреждению устройства.

4. Найдите длинную стеклянную полоску в устройстве и аккуратно удалите загрязнение хлопчатобумажной тканью.



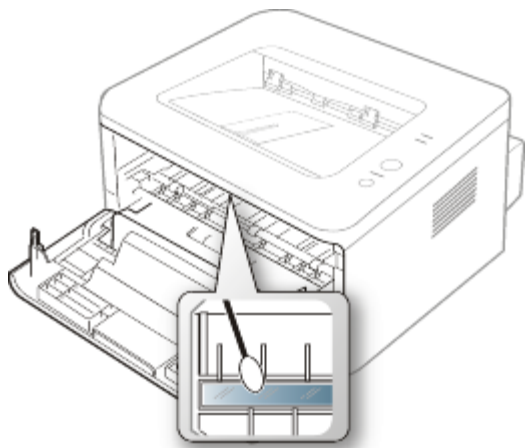

5. Установите картридж на место и закройте переднюю крышку.
6. Подключите шнур питания и включите устройство.

## Хранение картриджей

Некоторые компоненты картриджа с тонером чувствительны к воздействию света, температуры и влаги. Компания Dell рекомендует соблюдать приведенные ниже рекомендации для обеспечения оптимальной работы, достижения высокого качества печати и увеличения срока службы нового картриджа Dell.

Храните картридж в тех же условиях, в которых будет эксплуатироваться принтер: это должно быть помещение с контролируемой температурой и уровнем влажности. До установки картридж должен находиться в оригинальной закрытой упаковке. Если оригинальная упаковка отсутствует, накройте верхнее отверстие картриджа листом бумаги и храните его в темном месте.

Хранение неиспользуемого картриджа в открытой упаковке значительно сокращает его полезный срок службы и хранения. Не храните картридж на полу. После извлечения картриджа с тонером из принтера необходимо хранить его в указанных ниже условиях.

- Внутри защитного пакета из оригинальной упаковки.
- Храните картриджи на ровной поверхности (не храните их в вертикальном положении) и соответствующей стороной вверх, в положении, в котором они устанавливаются в устройство.
- Запрещается хранить расходные материалы в следующих условиях:
  - при температуре выше 40 °C;
  - при влажности менее 20 % и более 80 %;
  - в помещении, подверженном резким перепадам влажности и температуры;
  - при воздействии прямого солнечного или комнатного света;
  - в пыльных помещениях;
  - в автомобиле в течение длительного времени;
  - в помещениях с источниками агрессивных газов;
  - в помещениях с соленым воздухом.

## Инструкция по использованию

- Не прикасайтесь к поверхности фоточувствительного барабана картриджа.
- Не подвергайте картридж ударам или воздействию вибрации.
- Не поворачивайте барабан вручную, особенно в направлении, противоположном вращению: это может привести к внутреннему повреждению картриджа и просыпанию тонера.

## Использование картриджей сторонних производителей (не Dell) и повторно заправленных картриджей

Компания Dell не рекомендует и не одобряет использование неоригинальных картриджей Dell, включая универсальные, повторно заправленные или восстановленные картриджи, а также картриджи магазинных марок.

 Гарантия Dell не распространяется на повреждения принтера, которые возникли в результате использования повторно заправленных или восстановленных картриджей либо картриджей, произведенных не компанией

Dell.

## Приблизительный срок службы картриджа

Приблизительный срок службы картриджа (срок службы до полной выработки картриджа с тонером) зависит от количества тонера, необходимого для выполнения заданий печати. Фактическое количество напечатанных страниц может быть разным и зависит от плотности печати, условий эксплуатации, интервалов печати, а также типа и размера материала для печати. Например, при печати большого количества графических изображений потребление тонера существенно увеличивается и картридж приходится менять чаще.

## Советы по перемещению и хранению устройства

---

- При перемещении устройства не наклоняйте и не переворачивайте его. В противном случае на внутреннюю поверхность может высыпаться тонер, что приведет к повреждению устройства или ухудшению качества печати.
- Переносите устройство как минимум вдвоем, надежно удерживая его.

# Устранение неисправностей



В этой главе изложены рекомендации по действиям при возникновении ошибок в работе устройства.

**В главу входят указанные ниже разделы.**

- [Перераспределение тонера](#)
- [Рекомендации по предотвращению скручивания бумаги](#)
- [Рекомендации по предотвращению замятия бумаги](#)
- [Удаление замятой бумаги](#)
- [Устранение других неполадок](#)

## Перераспределение тонера

Когда ресурс картриджа почти исчерпан, происходит следующее:

- отпечатки становятся блеклыми, или на них появляются белые полосы;
- индикатор  /  мигает красным светом.

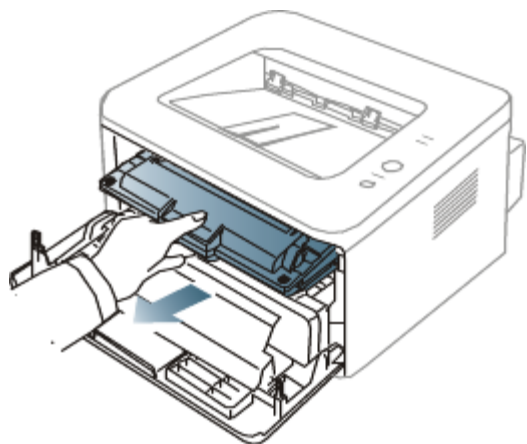

В этом случае качество печати можно временно улучшить, перераспределив оставшийся в картридже тонер. Иногда блеклая печать или белые полосы остаются и после перераспределения тонера.

1. Откройте переднюю крышку.
2. Извлеките картридж.

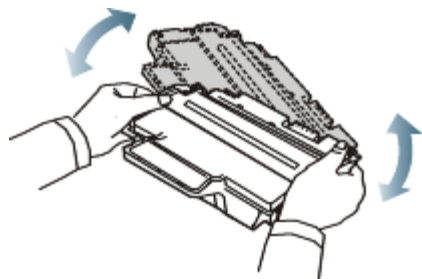

3. Покачайте картридж из стороны в сторону 5—6 раз, чтобы тонер в нем распределился равномерно.



-  Если тонер попал на одежду, стряхните его сухой тряпкой и выстирайте одежду в холодной воде. Под воздействием горячей воды тонер въедается в ткань.
-  Не прикасайтесь к нижней части картриджа, окрашенной в зеленый цвет. Для этого держите его за ручку.

4. Удерживая картридж за ручку, медленно вставьте его в устройство. Выступы картриджа и соответствующие выемки устройства обеспечивают правильное положение картриджа при вставке и его надежную фиксацию в рабочем положении.

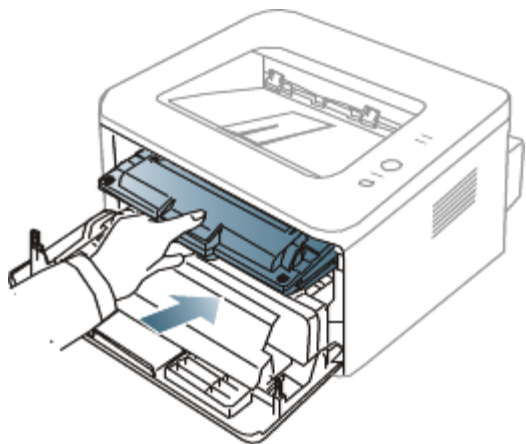

5. Закройте переднюю крышку. и проверьте надежность закрытия.

## Рекомендации по предотвращению скручивания бумаги

1. Откройте заднюю крышку.
2. Опустите нажимные рычаги с обеих сторон.

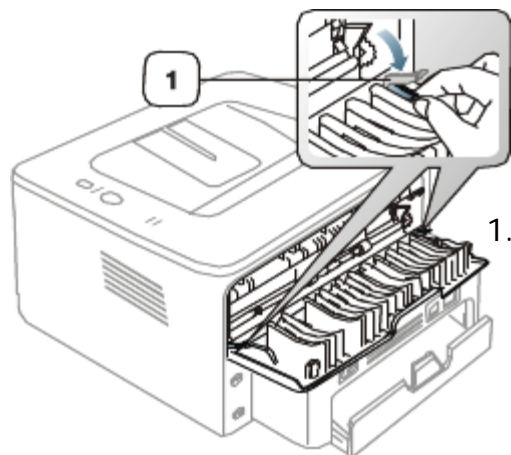

1. Нажимной рычаг

-  Не закрывайте заднюю крышку во время печати. Используйте этот способ только тогда, когда отпечаток скручивается более чем на 20 мм.



## Рекомендации по предотвращению замятия бумаги

В большинстве случаев замятия бумаги можно избежать, если использовать бумагу рекомендованного типа. При возникновении замятий следуйте приведенным ниже инструкциям.

- Правильно отрегулируйте ограничители бумаги (см. [Загрузка бумаги в лоток](#)).
  - Не перегружайте лоток: стопка бумаги в лотке не должна быть выше отметки максимального уровня бумаги на внутренней стороне лотка.
  - Не вынимайте бумагу из лотка во время печати.
  - Перед загрузкой согните и выпрямите пачку бумаги или разверните ее края веером.
  - Не используйте мятую, сырую или сильно скрученную бумагу.
  - Не загружайте одновременно бумагу различных типов.
- Используйте только рекомендованные материалы для печати.

- Загружайте материалы для печати в обычный лоток лицевой стороной вниз, а в лоток ручной подачи — лицевой стороной вверх.

## Удаление замятой бумаги

При замятии бумаги индикатор **84** на панели управления загорается оранжевым светом. Найдите и удалите замятую бумагу.

Для возобновления печати после удаления замятой бумаги откройте и закройте верхнюю крышку.

**!** Во избежание разрыва бумаги вытягивайте ее осторожно и медленно. Для удаления замятой бумаги выполните действия, описанные в последующих разделах.

### В лотке

 [Щелкните по этой ссылке, чтобы просмотреть ролик об удалении замятой бумаги.](#)

1. Откройте и закройте переднюю крышку, и мятая бумага автоматически вытолкнется из устройства. Если бумага не выходит, перейдите к следующему шагу.
2. Извлеките лоток.

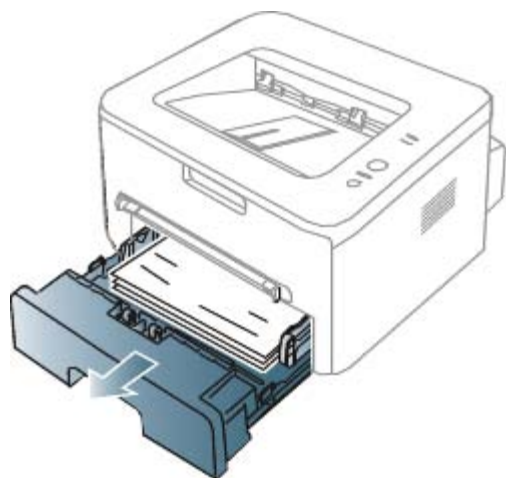

3. Плавно вытяните замятую бумагу.

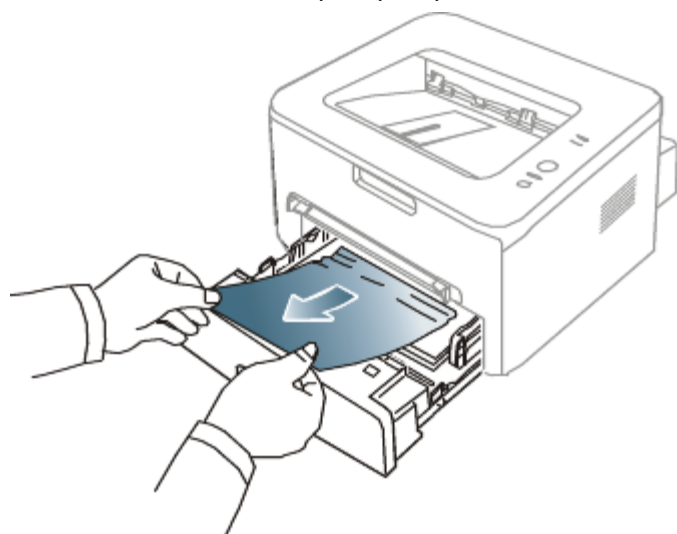

Если замятая бумага не извлекается или ее не видно, проверьте, не замялась ли она в области термофиксатора или картриджа (см. [Внутри принтера](#)).

4. Вставьте лоток 1 на место до щелчка. Печать автоматически возобновится.

### В лотке ручной подачи

 [Щелкните по этой ссылке, чтобы просмотреть ролик об удалении замятой бумаги.](#)

1. Если бумага подается неправильно, извлеките ее из устройства.

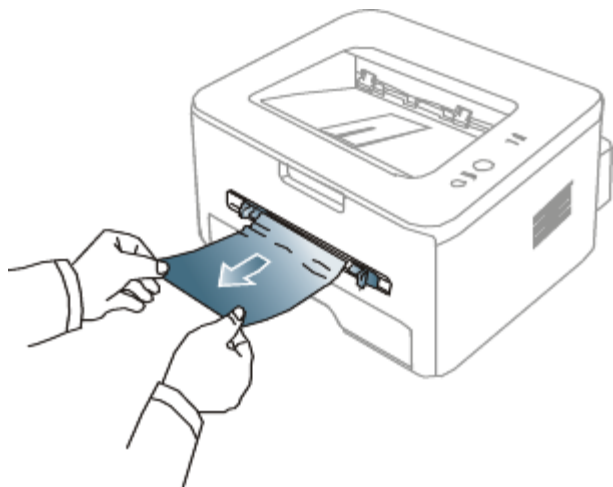

2. Откройте и закройте переднюю крышку, чтобы возобновить печать.

## Внутри принтера

 [Щелкните по этой ссылке, чтобы просмотреть ролик об удалении замятой бумаги.](#)

 При работе область термофиксатора сильно нагревается. При извлечении бумаги из устройства соблюдайте осторожность.

1. Откройте переднюю крышку устройства и извлеките картридж, осторожно нажимая на него.

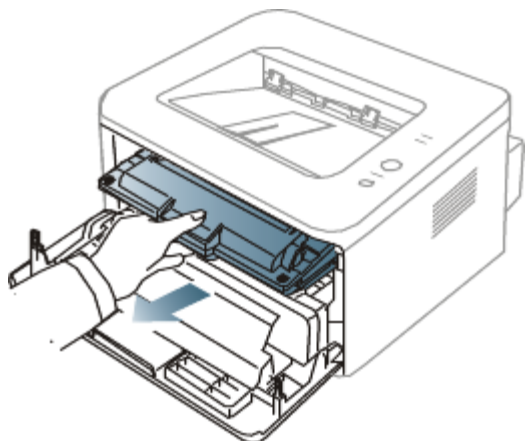

2. Плавно вытяните замятую бумагу.

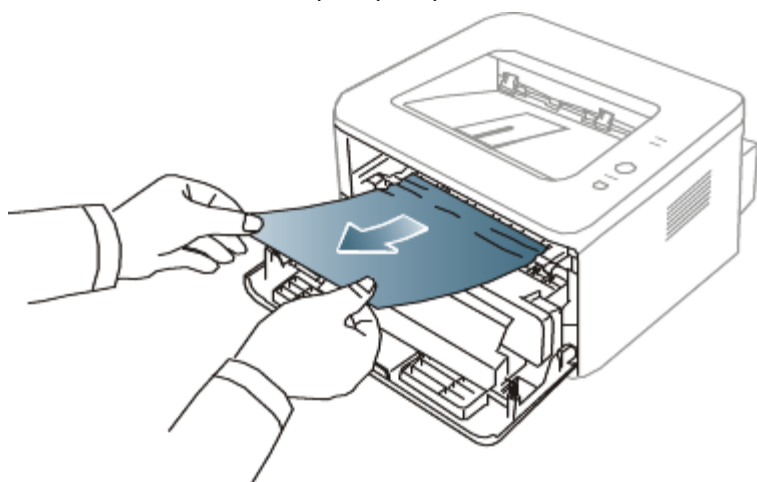

3. Установите картридж на место и закройте переднюю крышку. Печать автоматически возобновится.

## В области выхода бумаги

---

 Щелкните по этой ссылке, чтобы просмотреть ролик об удалении замятой бумаги.

1. Откройте и закройте переднюю крышку, и мятая бумага автоматически вытолкнется из устройства. Если замятую бумагу не видно, переходите к следующему шагу.
2. Осторожно извлеките бумагу из выходного лотка.

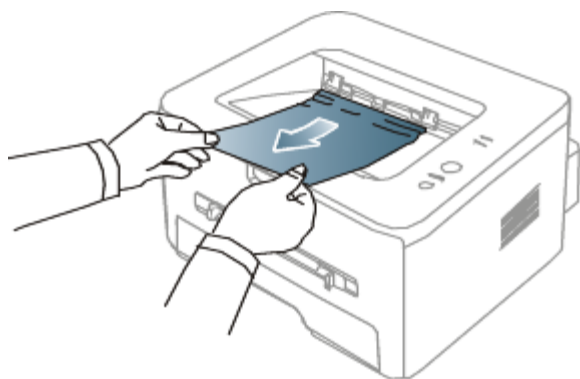

Если не удастся определить место замятия или бумага извлекается с трудом, не вытягивайте ее и переходите к следующему шагу.

3. Откройте заднюю крышку.
4. Опустите нажимные рычаги и извлеките бумагу. Верните нажимные рычаги в исходное положение.

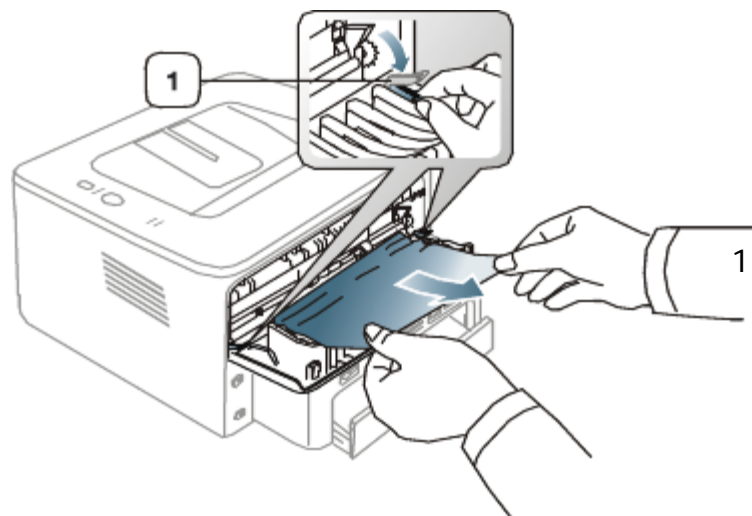

1. Нажимной рычаг

Если замятую бумагу не видно, переходите к следующему шагу.

5. Потяните рычаги крышки термофиксатора и извлеките бумагу. Верните рычаги крышки термофиксатора в исходное положение.

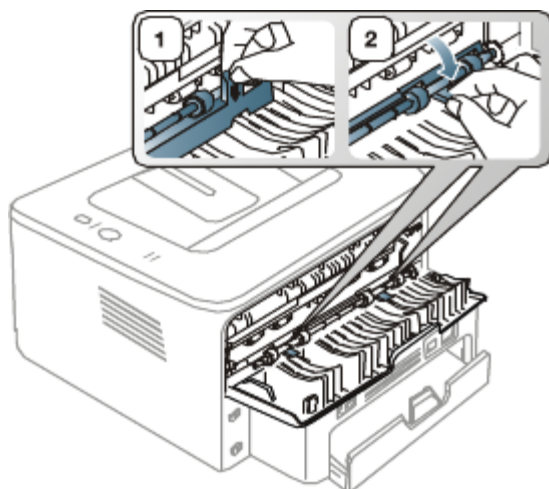

 При работе область термофиксатора сильно нагревается. При извлечении бумаги из устройства



соблюдайте осторожность.

6. Закройте заднюю крышку.
7. Откройте и закройте переднюю крышку; печать автоматически возобновится.

## Устранение других неполадок

В таблице перечислены некоторые неисправности и способы их устранения. Для устранения неполадок следуйте приведенным рекомендациям. Если проблему устранить не удалось, обратитесь в службу технической поддержки.

### Проблемы с электропитанием

 [Щелкните по этой ссылке, чтобы просмотреть ролик, посвященный проблемам с электропитанием.](#)

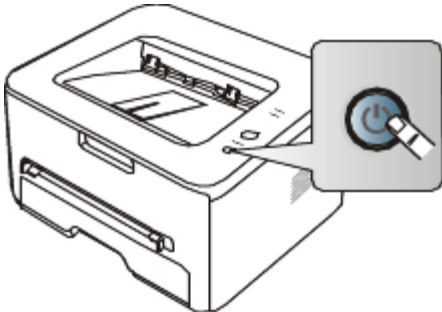
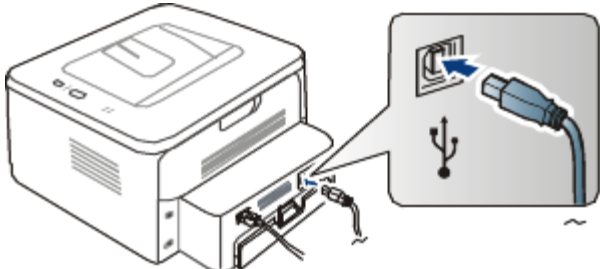
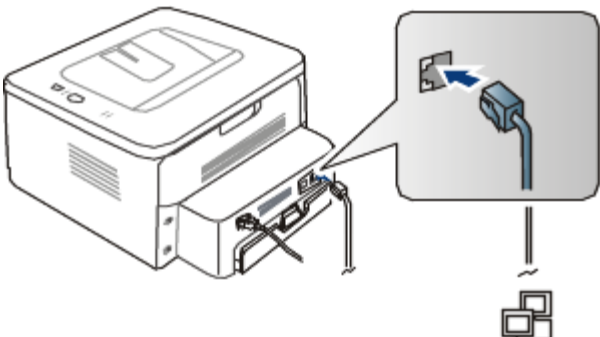
Состояние	Рекомендуемые действия
<p>На устройство не подается питание, или неправильно подключен соединительный кабель между компьютером и устройством.</p>	<ul style="list-style-type: none"> <li>• Подключите шнур питания и нажмите кнопку питания  на панели управления.</li> </ul>  <ul style="list-style-type: none"> <li>• Отключите кабель устройства и подключите его еще раз.             <ul style="list-style-type: none"> <li>○ <b>Локальная печать</b></li> </ul>  <li>○ <b>Печать по сети</b> (только для модели Dell 1130n)</li> </li></ul> 

### Проблемы при подаче бумаги

Состояние	Рекомендуемые действия
<p>Произошло замятие бумаги во время печати.</p>	<p>Устраните замятие (см. <a href="#">Удаление замятой бумаги</a>).</p>
<p>Листы бумаги слипаются.</p>	<ul style="list-style-type: none"> <li>• Проверьте максимальную вместимость лотка (см. <a href="#">Спецификации материалов для</a></li> </ul>



	<p><a href="#">печати</a>).</p> <ul style="list-style-type: none"> <li>Используйте только бумагу рекомендованного типа (см. <a href="#">Спецификации материалов для печати</a>).</li> <li>Извлеките бумагу из лотка, согните ее или расправьте.</li> <li>Бумага может слипаться при повышенной влажности.</li> </ul>
Не подается несколько листов бумаги.	Возможно, в лоток загружена бумага разных типов. Загружайте только бумагу, одинаковую по типу, размеру и плотности.
Бумага не подается в устройство.	<ul style="list-style-type: none"> <li>Устраните помехи внутри устройства.</li> <li>Бумага загружена неправильно. Извлеките бумагу из лотка и загрузите ее правильно.</li> <li>В лотке слишком много бумаги. Извлеките из лотка излишки бумаги.</li> <li>Бумага слишком толстая. Используйте только бумагу, соответствующую требованиям для данного устройства (см. <a href="#">Спецификации материалов для печати</a>).</li> </ul>
Постоянно происходит замятие бумаги.	<ul style="list-style-type: none"> <li>В лотке слишком много бумаги. Извлеките из лотка излишки бумаги. Для печати на специальных материалах используйте лоток ручной подачи.</li> <li>Используется бумага неподходящего типа. Используйте только бумагу, соответствующую требованиям для данного устройства (см. <a href="#">Спецификации материалов для печати</a>).</li> <li>Внутри устройства скопились обрывки бумаги. Откройте переднюю крышку и удалите остатки бумаги.</li> </ul>
Прозрачные пленки слипаются в области выхода бумаги.	Используйте только прозрачные пленки, предназначенные для лазерных принтеров, и вынимайте их сразу после выхода из устройства.
Конверты неправильно подаются в устройство.	Проверьте положение направляющих по обе стороны конверта.

## Неполадки при печати



Состояние	Возможная причина	Рекомендуемые действия
Устройство не печатает.	На устройство не подается питание.	Проверьте подключение шнура питания.
	Устройство не является устройством по умолчанию.	Установите данное устройство как используемое по умолчанию в ОС Windows.
	Проверьте наличие указанных ниже ошибок.	
	<ul style="list-style-type: none"> <li>Не закрыта передняя крышка. Закройте переднюю крышку.</li> <li>Произошло замятие бумаги. Устраните замятие (см. <a href="#">Удаление замятой бумаги</a>).</li> <li>Не загружена бумага. Загрузите бумагу (см. <a href="#">Загрузка бумаги в лоток</a>).</li> <li>Не установлен картридж с тонером. Установите картридж.</li> </ul>	
	При возникновении системных ошибок во время печати обратитесь к представителю службы технической поддержки.	
	Неправильно подключен соединительный кабель между компьютером и устройством.	Отключите кабель устройства и подключите его еще раз.
Соединительный кабель между компьютером и устройством неисправен.	Если возможно, подключите кабель к заведомо исправному компьютеру и напечатайте документ. Кроме того, можно попробовать подключить другой кабель устройства.	
Указан неправильный порт.	Проверьте настройки принтера в операционной системе Windows и убедитесь, что задание печати отправляется на правильный порт. Если у компьютера несколько портов, убедитесь, что устройство подключено к нужному порту.	





	Неправильно настроены параметры устройства.	Проверьте окно <b>Настройка печати</b> и убедитесь, что все параметры печати установлены правильно (см. <a href="#">Доступ к настройкам печати</a> ).
	Драйвер принтера установлен неправильно.	Переустановите программное обеспечение устройства (см. <a href="#">Установка драйвера устройства, подключаемого по USB</a> , <a href="#">Установка драйвера сетевого устройства</a> ).
	Произошел сбой в работе устройства.	<ul style="list-style-type: none"> <li>Проверьте состояние индикаторов панели управления, чтобы выяснить, не произошла ли системная ошибка. Обратитесь в службу технической поддержки.</li> <li>Просмотреть сообщение об ошибке можно также в программе Printer Status Monitor на компьютере.</li> </ul>
Устройство не печатает.	Размер документа слишком велик, и на диске компьютера недостаточно свободного места, чтобы разместить задание печати.	Освободите место на диске и повторно отправьте документ на печать.
	Выходной лоток заполнен.	Лоток вмещает до 80 листов обычной бумаги. Как только из выходного лотка будет извлечена бумага, устройство возобновит печать.
Устройство подает материалы для печати не из указанного источника бумаги.	Возможно, в окне <b>Настройка печати</b> неверно указаны параметры бумаги.	В большинстве приложений выбрать источник бумаги можно на вкладке «Бумага» окна <b>Настройка печати</b> . Правильно укажите источник бумаги; см. экран справки драйвера принтера (см. <a href="#">Доступ к настройкам печати</a> ).
Печать выполняется слишком медленно.	Задание печати слишком сложное.	Упростите страницу или измените параметры качества печати.
Половина страницы пуста.	Неправильно выбрана ориентация страницы.	Измените ориентацию страницы в используемом приложении; см. экран справки драйвера принтера.
	Фактический размер бумаги не соответствует выбранным настройкам.	Убедитесь, что размер бумаги, указанный в настройках драйвера принтера, соответствует размеру бумаги, загруженной в лоток, и размеру бумаги, указанному в параметрах печати используемого приложения.
На печать выводится неправильный, искаженный или неполный текст.	Кабель устройства подключен неправильно или неисправен.	Отключите и снова подключите кабель устройства. Проверьте качество печати, повторно отправив на печать документ, который ранее печатался успешно. Подключите кабель и устройство к другому компьютеру и выведите на печать задание, которое печатается успешно. Попробуйте подключить новый кабель.
	Выбран неправильный драйвер принтера.	В соответствующем меню приложения проверьте, правильно ли выбрано устройство.
	Сбой приложения.	Отправьте задание на печать из другого приложения.
	Сбой операционной системы.	Завершите работу Windows и перезагрузите компьютер. Выключите и снова включите устройство.
	При работе в среде DOS настройки шрифта для устройства могут быть установлены неправильно.	См. раздел <a href="#">Настройка шрифта (только для модели Dell 1130n)</a> .
Страницы выходят из устройства пустыми.	Неисправен картридж, или закончился тонер.	Перераспределите тонер в картридже. При необходимости замените картридж с тонером.
	Файл документа может содержать пустые страницы.	Проверьте, имеются ли в файле пустые страницы.
	Неисправны какие-либо компоненты принтера (например, контроллер	Обратитесь в службу технической поддержки.





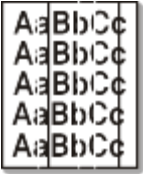
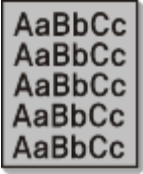

	или плата).	
Файлы PDF печатаются некорректно. Некоторые фрагменты графики, текста или иллюстраций отсутствуют.	Несовместимость файла PDF с программой Acrobat.	Печать файла PDF в виде изображения позволяет правильно напечатать документ. В настройках печати Acrobat включите опцию <b>Print As Image</b> .  Печать файла PDF в виде изображения занимает больше времени, чем обычно.
Низкое качество печати фотографий. Изображения нечеткие.	Разрешение фотографии слишком низкое.	Уменьшите размер фотографии. При увеличении размера фотографии в приложении ее разрешение снижается.
Перед началом печати вблизи выходного лотка устройства обнаруживаются испарения.	Испарения во время печати могут быть вызваны повышенной влажностью бумаги.	Это не является неисправностью, и печать можно продолжить.
Устройство не печатает на бумаге нестандартных размеров (например, на бумаге для счетов).	Размер бумаги и настройки размера бумаги не совпадают.	Выберите в окне <b>Настройка печати</b> на вкладке <b>Edit...</b> в поле <b>Paper</b> правильный размер бумаги (см. <a href="#">Доступ к настройкам печати</a> ).

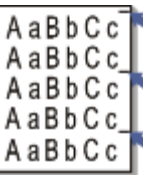

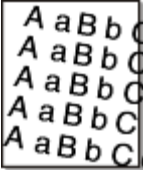

## Проблемы качества печати

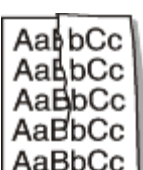
Если внутренние компоненты устройства загрязнены или бумага загружена неправильно, качество печати может ухудшиться. В таблице содержатся инструкции по устранению подобных неполадок.

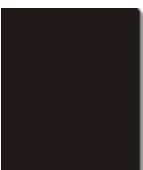
Состояние	Рекомендуемые действия
<p>Слишком светлое или бледное изображение.</p> 	<ul style="list-style-type: none"> <li>Вертикальные белые полосы или бледные области могут появляться на странице из-за низкого уровня тонера в картридже. Срок службы картриджа можно немного продлить (см. <a href="#">Перераспределение тонера</a>). Если качество печати не улучшилось, установите новый картридж с тонером.</li> <li>Бумага не отвечает установленным требованиям (например, слишком влажная или жесткая) (см. <a href="#">Спецификации материалов для печати</a>).</li> <li>Если вся страница слишком светлая, значит задано слишком низкое разрешение печати или включен режим экономии тонера. Настройте разрешение печати и отключите режим экономии тонера; см. экран справки драйвера принтера.</li> <li>Сочетание таких недостатков печати, как блеклые участки и смазывание, может указывать на необходимость очистки картриджа с тонером (см. <a href="#">Внутренняя чистка</a>).</li> <li>Возможно, загрязнена поверхность блока лазерного сканирования внутри устройства (см. <a href="#">Внутренняя чистка</a>).</li> </ul>
<p>Пятна тонера.</p> 	<ul style="list-style-type: none"> <li>Бумага не отвечает установленным требованиям (например, слишком влажная или жесткая) (см. <a href="#">Спецификации материалов для печати</a>).</li> <li>Загрязнен ролик переноса. Очистите внутренние части устройства. Обратитесь в службу технической поддержки.</li> <li>Возможно, загрязнен механизм подачи бумаги. Обратитесь в службу технической поддержки.</li> </ul>
<p>Непропечатанные участки.</p>	<p>Беспорядочно расположенные на странице бледные области обычно округлой формы могут возникать по указанным ниже причинам.</p> <ul style="list-style-type: none"> <li>Отдельный лист бумаги непригоден для печати. Повторите печать задания.</li> </ul>

	<ul style="list-style-type: none"> <li>• Неравномерная влажность бумаги или наличие на ее поверхности влажных пятен. Используйте бумагу другой марки (см. <a href="#">Спецификации материалов для печати</a>).</li> <li>• Некачественная партия бумаги. Иногда при производстве бумаги образуются области, отталкивающие тонер. Используйте бумагу другой марки или другого сорта.</li> <li>• Настройте параметр принтера и повторите попытку. Откройте окно <b>Настройка печати</b>, перейдите на вкладку <b>Paper</b> и выберите тип бумаги <b>Thick</b> (см. <a href="#">Доступ к настройкам печати</a>).</li> <li>• Если устранить неполадку не удастся, обратитесь в службу технической поддержки.</li> </ul>
<p>Белые точки.</p> 	<p>Белые точки могут появляться на странице по указанным ниже причинам.</p> <ul style="list-style-type: none"> <li>• Бумага слишком жесткая; внутренние элементы устройства, в том числе ролик переноса, интенсивно загрязняются частицами бумаги. Очистите внутренние части устройства (см. <a href="#">Внутренняя чистка</a>).</li> <li>• Возможно, загрязнен механизм подачи бумаги (см. <a href="#">Внутренняя чистка</a>).</li> </ul>
<p>Вертикальные линии.</p> 	<p>Черные вертикальные полосы могут появиться на странице по указанной ниже причине.</p> <ul style="list-style-type: none"> <li>• Возможно, поцарапана поверхность (барабан) картриджа. Замените картридж (см. <a href="#">Замена картриджа</a>).</li> </ul> <p>Белые вертикальные полосы могут появиться на странице по указанной ниже причине.</p> <ul style="list-style-type: none"> <li>• Возможно, загрязнена поверхность блока лазерного сканирования внутри устройства (см. <a href="#">Внутренняя чистка</a>).</li> </ul>
<p>Черный фон.</p> 	<p>При слишком сильном затенении фона выполните указанные ниже действия.</p> <ul style="list-style-type: none"> <li>• Замените бумагу менее плотной (см. <a href="#">Спецификации материалов для печати</a>).</li> <li>• Проверьте условия окружающей среды: сильное затенение фона может быть вызвано как слишком низкой, так и слишком высокой (выше 80 %) влажностью.</li> <li>• Замените картридж (см. <a href="#">Замена картриджа</a>).</li> </ul>
<p>Разводы тонера.</p> 	<p>При появлении на бумаге разводов тонера выполните указанные ниже действия.</p> <ul style="list-style-type: none"> <li>• Очистите внутренние компоненты устройства (см. <a href="#">Внутренняя чистка</a>).</li> <li>• Проверьте тип и качество бумаги (см. <a href="#">Спецификации материалов для печати</a>).</li> <li>• Замените картридж (см. <a href="#">Замена картриджа</a>).</li> </ul>
<p>Повторяющиеся вертикальные дефекты.</p> 	<p>На стороне листа, где выполнялась печать, появляются дефекты, расположенные через равные промежутки.</p> <ul style="list-style-type: none"> <li>• Возможно, поврежден картридж. Если проблему устранить не удалось, замените картридж с тонером (см. <a href="#">Замена картриджа</a>).</li> <li>• На некоторые детали устройства мог попасть тонер. Если дефект появляется на обратной стороне листа, такая проблема должна исчезнуть после печати нескольких страниц.</li> <li>• Поврежден блок термофиксатора. Обратитесь в службу технической поддержки.</li> </ul>
<p>Рассеивание тонера.</p>	<p>Рассеивание тонера по фону происходит из-за того, что частицы тонера распределяются по странице случайным образом.</p> <ul style="list-style-type: none"> <li>• Возможно, бумага слишком влажная. Используйте для печати бумагу</li> </ul>

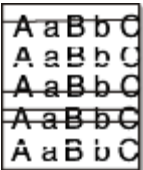
	<p>из другой пачки. Не вскрывайте пачки до начала использования, иначе бумага может впитать слишком много влаги.</p> <ul style="list-style-type: none"> <li>• Если рассеивание тонера происходит на конверте, измените макет печати, чтобы не печатать на клееных швах с обратной стороны: печать на них может привести к появлению дефектов.</li> <li>• Если рассеивание по фону происходит на всей поверхности напечатанной страницы, измените разрешение из приложения или в окне <b>Настройка печати</b> (см. <a href="#">Доступ к настройкам печати</a>).</li> </ul>
<p>Деформированные символы.</p> 	<ul style="list-style-type: none"> <li>• Если символы искажены и имеют вид незакрашенных контуров, возможно, используется слишком гладкая бумага. Попробуйте выполнить печать на другой бумаге (см. <a href="#">Спецификации материалов для печати</a>).</li> </ul>
<p>Перекося страницы.</p> 	<ul style="list-style-type: none"> <li>• Проверьте, правильно ли загружена бумага.</li> <li>• Проверьте тип и качество бумаги (см. <a href="#">Спецификации материалов для печати</a>).</li> <li>• Убедитесь, что направляющие не слишком сильно и не слишком слабо прижаты к стопке бумаги.</li> </ul>
<p>Сворачивание и искривление.</p> 	<ul style="list-style-type: none"> <li>• Проверьте, правильно ли загружена бумага.</li> <li>• Проверьте тип и качество бумаги. Высокая температура и влажность могут привести к скручиванию бумаги (см. <a href="#">Спецификации материалов для печати</a>).</li> <li>• Переверните пачку бумаги в лотке. Попробуйте также повернуть бумагу в лотке на 180°.</li> </ul>
<p>Морщинки и складки.</p> 	<ul style="list-style-type: none"> <li>• Проверьте, правильно ли загружена бумага.</li> <li>• Проверьте тип и качество бумаги (см. <a href="#">Спецификации материалов для печати</a>).</li> <li>• Переверните пачку бумаги в лотке. Попробуйте также повернуть бумагу в лотке на 180°.</li> </ul>
<p>Загрязнение напечатанных страниц с обратной стороны.</p> 	<p>Проверьте, не просыпался ли тонер. Очистите внутренние компоненты устройства (см. <a href="#">Внутренняя чистка</a>).</p>
<p>Цветные или черные страницы.</p> 	<ul style="list-style-type: none"> <li>• Возможно, неправильно установлен картридж. Извлеките картридж и установите его снова.</li> <li>• Возможно, картридж неисправен. Замените картридж (см. <a href="#">Замена картриджа</a>).</li> <li>• Возможно, устройство нуждается в ремонте. Обратитесь в службу технической поддержки.</li> </ul>
<p>Незакрепленный тонер.</p>	<ul style="list-style-type: none"> <li>• Очистите внутренние компоненты устройства (см. <a href="#">Внутренняя чистка</a>).</li> <li>• Проверьте тип и качество бумаги (см. <a href="#">Спецификации материалов для печати</a>).</li> <li>• Замените картридж (см. <a href="#">Замена картриджа</a>).</li> </ul>

	<ul style="list-style-type: none"> <li>Если устранить дефект не удастся, возможно, устройство нуждается в ремонте. Обратитесь в службу технической поддержки.</li> </ul>
<p>Непропечатка символов.</p> 	<p>Непропечатка символов — это появление белых участков внутри символов, которые должны быть полностью черного цвета.</p> <ul style="list-style-type: none"> <li>Если печать выполняется на прозрачных пленках, попробуйте использовать пленки другого типа. Непрочетка символов может быть обусловлена текстурой прозрачных пленок.</li> <li>Возможно, печать выполняется на стороне листа, не предназначенной для печати. Извлеките бумагу и переверните ее.</li> <li>Возможно, бумага не соответствует установленным требованиям (см. <a href="#">Спецификации материалов для печати</a>).</li> </ul>
<p>Горизонтальные полосы.</p> 	<p>Горизонтальные черные полосы и разводы могут появляться по указанным ниже причинам.</p> <ul style="list-style-type: none"> <li>Возможно, неправильно установлен картридж. Извлеките картридж и установите его снова.</li> <li>Возможно, картридж неисправен. Замените картридж (см. <a href="#">Замена картриджа</a>).</li> <li>Если устранить дефект не удастся, возможно, устройство нуждается в ремонте. Обратитесь в службу технической поддержки.</li> </ul>
<p>Сворачивание.</p> 	<p>Если готовые документы скручиваются или бумага не подается в устройство, выполните указанные ниже действия.</p> <ul style="list-style-type: none"> <li>Переверните пачку бумаги в лотке. Попробуйте также повернуть бумагу в лотке на 180°.</li> <li>Настройте параметр принтера и повторите попытку. Откройте окно <b>Настройка печати</b>, перейдите на вкладку <b>Paper</b> и выберите тип бумаги <b>Thin</b> (см. <a href="#">Доступ к настройкам печати</a>).</li> </ul>
<p>На нескольких страницах появляется непонятное изображение, тонер плохо закрепляется на бумаге, снижается яркость печати или появляются загрязнения.</p>	<p>Возможно, устройство используется на высоте 1 000 и более метров. Большая высота может влиять на качество печати: тонер может плохо закрепляться, а изображение быть слишком светлым. Установите для устройства правильное значение высоты (см. <a href="#">Настройка высоты</a>).</p>

## Часто встречающиеся проблемы в операционной системе Windows

Состояние	Рекомендуемые действия
<p>Во время установки на экран выводится сообщение: «Файл уже используется».</p>	<p>Закройте все приложения. Удалите все приложения из группы автозагрузки и перезапустите ОС Windows. Переустановите драйвер принтера.</p>
<p>На экран выводится сообщение: «Общая ошибка защиты», «Ошибка OE», «Spool32» или «Недопустимая операция».</p>	<p>Закройте все приложения, перезагрузите Windows и повторите попытку напечатать документ.</p>
<p>На экран выводится сообщение: «Ошибка печати» или «Ошибка. Превышено время ожидания принтера».</p>	<p>Эти сообщения могут появляться во время печати. Дождитесь завершения устройством процесса печати. Если сообщение появляется в режиме ожидания или после завершения печати, проверьте соединение и/или наличие ошибок.</p>

 Дополнительную информацию о сообщениях об ошибках см. в руководстве пользователя ОС Microsoft Windows.

## Часто встречающиеся проблемы в операционной системе Linux



Состояние	Рекомендуемые действия
Устройство не печатает.	<ul style="list-style-type: none"> <li>Проверьте, установлен ли в системе драйвер принтера. Запустите программу Unified Driver Configurator и на вкладке <b>Printers</b> окна <b>Printers configuration</b> проверьте список доступных устройств. Данное устройство должно быть в этом списке. Если это не так, запустите <b>Add new printer wizard</b> для настройки устройства.</li> <li>Проверьте, включено ли устройство. В окне <b>Printers configuration</b> выберите устройство из списка принтеров. Просмотрите описание устройства на панели <b>Selected printer</b>. Если строка состояния содержит строку <b>Stopped</b>, нажмите кнопку <b>Start</b>. После этого принтер должен возобновить нормальную работу. Состояние остановки (stopped) может возникать в случае некоторых неполадок при печати.</li> <li>Проверьте, задан ли в приложении специальный параметр печати -oraw. Если параметр командной строки содержит -oraw, удалите его, чтобы печать выполнялась правильно. В программе Gimp front-end последовательно выберите пункты Print -&gt; Setup printer и измените параметр в командной строке.</li> </ul>
Устройство не печатает страницы целиком, и они выходят наполовину пустыми.	Это известная проблема, возникающая в том случае, когда на цветном устройстве в 64-разрядной версии системы Linux используется пакет Ghostscript 8.51 или более ранний. Об этой проблеме сообщалось на веб-сайте bugs.ghostscript.com в статье Ghostscript Bug 688252. Она устранена в пакете AFPL Ghostscript 8.52 и более поздних версиях. Для устранения этой проблемы загрузите последнюю версию пакета AFPL Ghostscript с веб-сайта <a href="http://sourceforge.net/projects/ghostscript/">http://sourceforge.net/projects/ghostscript/</a> и установите ее.
При печати документа появляется сообщение об ошибке: «Cannot open port device file».	Во время печати не следует изменять значения параметров выполняемого задания печати (например, с помощью служебной программы LPR). Известные версии сервера CUPS прерывают задание печати при изменении его параметров и пытаются повторно запустить прерванное задание. Поскольку драйвер Unified Linux Driver блокирует порт устройства во время печати, после внезапного прекращения работы драйвера порт остается заблокированным и недоступным для последующих заданий печати. В этом случае попробуйте освободить порт, нажав кнопку <b>Release port</b> в окне <b>Port configuration</b> .

 Дополнительную информацию о сообщениях об ошибках см. в руководстве пользователя ОС Linux.

## Часто встречающиеся проблемы в операционной системе Mac OS

Состояние	Рекомендуемые действия
Файлы PDF печатаются некорректно: некоторые фрагменты графики, текста или иллюстраций отсутствуют.	<p>Печать файла PDF в виде изображения позволяет правильно напечатать документ. В настройках печати Acrobat включите опцию <b>Print As Image</b>.</p> <p> Печать файла PDF в виде изображения занимает больше времени, чем обычно.</p>
После печати документа задание не исчезает из очереди печати в операционной системе Mac OS X 10.3.2.	Обновите операционную систему Mac OS до версии 10.3.3 или более поздней.
В режиме печати обложки некоторые буквы не печатаются надлежащим образом.	Среда Mac OS не позволяет создавать шрифты во время печати титульной страницы. Буквы английского алфавита и цифры в режиме печати титульной страницы отображаются без искажений.
Неправильная передача цветов при печати документа из приложения Acrobat Reader (версия 6.0 или более поздней версии) в Mac OS.	Убедитесь в том, что настройки разрешения в драйвере устройства и в программе Acrobat® Reader® совпадают.

 Дополнительную информацию о сообщениях об ошибках см. в руководстве пользователя Mac OS.

# Расходные материалы

В этой главе содержится информация о приобретении расходных материалов и сменных компонентов для устройства.

**В главу входят указанные ниже разделы.**

- [Порядок приобретения](#)
- [Доступные материалы](#)
- [Замена картриджа](#)

 Набор доступных компонентов может изменяться в зависимости от страны продажи. Список доступных компонентов можно получить у местного торгового представителя.

## Порядок приобретения



Для того чтобы заказать расходные материалы и компоненты, сертифицированные компанией Dell, посетите веб-сайт [www.dell.com/supplies](http://www.dell.com/supplies) либо свяжитесь с местным представителем Dell или розничным продавцом, у которого было приобретено устройство. Для получения информации об обслуживании посетите сайт [www.dell.com](http://www.dell.com) или [support.dell.com](http://support.dell.com) и выберите свою страну или регион.

## Доступные материалы

Когда срок службы расходных материалов заканчивается, для устройства можно заказать материалы указанных ниже типов.

Тип	Средний ресурс <sup>[a]</sup>	Наименование компонента
Стандартный ресурс работы картриджа с тонером	Около 1 500 страниц	3J11D
Большой ресурс работы картриджа с тонером	Около 2 500 страниц	2MMJP
<sup>[a]</sup> Заявленный ресурс в соответствии со стандартом ISO/IEC 19752.		

Информацию о замене картриджа см. в разделе [Замена картриджа](#).

-  Срок службы картриджа зависит от установленных параметров и режима обработки заданий.
-  Приобретать картриджи и другие материалы следует в той стране, где было приобретено устройство. В противном случае картриджи или другие материалы могут оказаться несовместимыми с устройством, поскольку его конфигурация в разных странах отличается.
-  Компания Dell не рекомендует использовать неоригинальные картриджи Dell, включая повторно заправленные или восстановленные. Кроме того, компания Dell не гарантирует качественную печать при использовании неоригинальных картриджей Dell. Гарантия на устройство не распространяется на работы по ремонту и обслуживанию, вызванные использованием неоригинальных картриджей Dell.

## Замена картриджа

 [Щелкните по этой ссылке, чтобы посмотреть ролик о том, как правильно менять картридж.](#)

При истечении предположительного срока службы картриджа с тонером:

- на экране компьютера появляется окно программы Printer Status Monitor с сообщением о необходимости заменить картридж;
- устройство прекращает печать.

В этом случае картридж требуется заменить. При замене обратите внимание на тип применяемого в устройстве картриджа (см. [Доступные материалы](#)).

1. Откройте переднюю крышку.
2. Извлеките картридж.



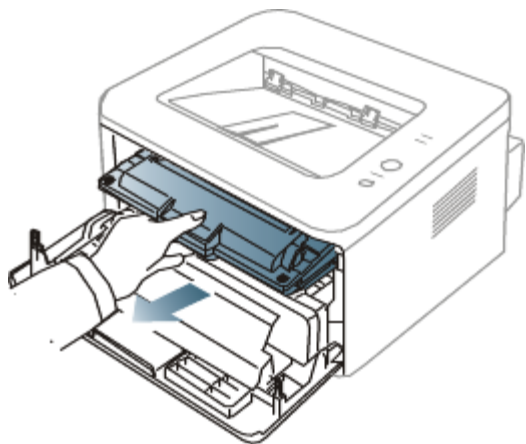

3. Снимите упаковку с нового картриджа.
4. Снимите упаковочную бумагу, удалив клейкую ленту.

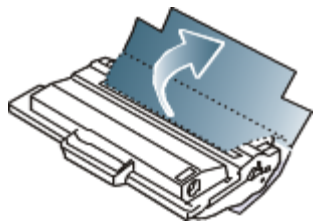

5. Возьмитесь за край защитной ленты на картридже. Осторожно извлеките ленту из картриджа и выбросьте ее.

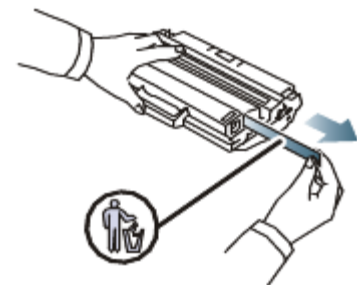

- Если упаковочная лента вытянута полностью, ее длина должна быть более 60 см.
- Удерживая картридж, вытягивайте защитную ленту ровным движением. Не допускайте ее разрыва: если это произойдет, использовать картридж будет нельзя.
- Порядок действий приведен на рисунках на упаковке картриджа.

6. Медленно покачайте картридж из стороны в сторону 5—6 раз, чтобы тонер в нем распределился равномерно. Это позволит получить максимальное число копий с картриджа.

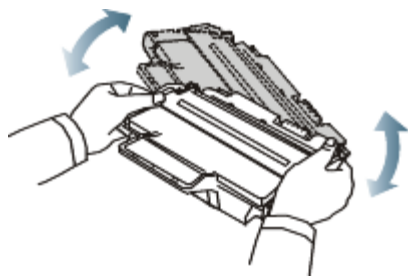

Если тонер попал на одежду, стряхните его сухой тряпкой и выстирайте одежду в холодной воде. Под воздействием горячей воды тонер въедается в ткань.



Не прикасайтесь к нижней части картриджа, окрашенной в зеленый цвет. Для этого держите его за ручку.

7. Удерживая картридж за ручку, медленно вставьте его в устройство. Выступы картриджа и соответствующие выемки устройства обеспечивают правильное положение картриджа при вставке и его надежную фиксацию в рабочем положении.

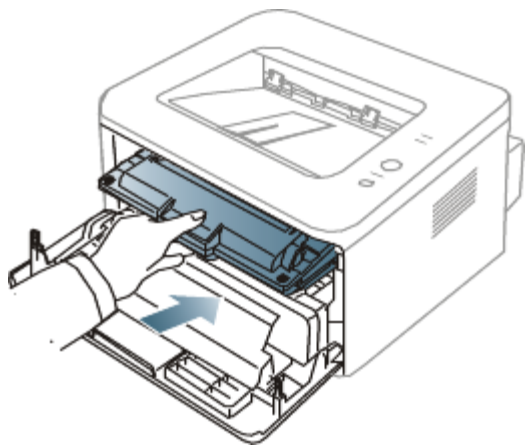

8. Закройте переднюю крышку. Убедитесь, что крышка плотно закрыта.

# Технические характеристики

В данной главе содержатся сведения о технических характеристиках устройства.

**В главу входят указанные ниже разделы.**

- [Технические характеристики оборудования](#)
- [Технические характеристики воздействия на окружающую среду](#)
- [Технические характеристики электрооборудования](#)
- [Спецификации материалов для печати](#)

 Значения технических характеристик, представленных в этом документе, основаны на предварительных данных. Текущую информацию см. на веб-сайтах [www.dell.com](http://www.dell.com) и [support.dell.com](http://support.dell.com).

## Технические характеристики оборудования

Элемент		Описание
Размеры	Высота	197 мм
	Глубина	389 мм
	Ширина	360 мм
Вес	Устройство с расходными материалами	<ul style="list-style-type: none"> <li>• <b>Dell 1130:</b> 7,25 кг</li> <li>• <b>Dell 1130n:</b> 7,30 кг</li> </ul>
Вес упаковки	Бумага	1,23 кг
	Пластик	0,19 кг

## Технические характеристики воздействия на окружающую среду

Элемент		Описание
Уровень шума <sup>[a]</sup>	Режим готовности	26 дБ
	Режим печати	<ul style="list-style-type: none"> <li>• <b>Dell 1130:</b> 49 дБ</li> <li>• <b>Dell 1130n:</b> 50 дБ</li> </ul>
Температура	Работа	от 10 до 32 °C
	Хранение (без упаковки)	от 0 до 40 °C
Относительная влажность	Работа	от 20 до 80 %
	Хранение (без упаковки)	от 10 до 80 %

[a] Уровень звукового давления согласно ISO 7779. Тестовая конфигурация: обычные условия установки, бумага размера А4, односторонняя печать.

## Технические характеристики электрооборудования

 Требования к источнику электропитания зависят от страны или региона приобретения устройства. Не преобразовывайте рабочее напряжение. Это может привести к поломке устройства и потере гарантии.

Элемент		Описание
Питание	Модели, для которых требуется напряжение в 110 В	110—127 В переменного тока

[a]	Модели, для которых требуется напряжение в 220 В	220—240 В переменного тока
Потребляемая мощность	Обычный режим работы	менее 360 Вт
	Режим готовности	<ul style="list-style-type: none"> <li>• <b>Dell 1130</b>: менее 45 Вт</li> <li>• <b>Dell 1130n</b>: менее 60 Вт</li> </ul>
	Режим энергосбережения	<ul style="list-style-type: none"> <li>• <b>Dell 1130</b>: менее 4,5 Вт</li> <li>• <b>Dell 1130n</b>: менее 6,5 Вт</li> </ul>
	Режим отключения питания	менее 0,8 Вт
[a] Точные величины напряжения, частоты (Гц) и типа тока см. на этикетке на корпусе устройства.		

## Спецификации материалов для печати

Тип	Размер	Размеры	Вес материала для печати <sup>[a]</sup> /емкость <sup>[b]</sup>	
			Лоток 1	Лоток ручной подачи
Plain paper	Letter	216 x 279 мм	От 60 до 120 г/м <sup>2</sup> • 250 листов бумаги плотностью 80 г/м <sup>2</sup>	От 60 до 220 г/м <sup>2</sup> • 1 лист
	Legal	216 x 356 мм		
	US Folio	216 x 330 мм		
	A4	210 x 297 мм		
	Oficio	216 x 343 мм		
	JIS B5	182 x 257 мм	От 60 до 90 г/м <sup>2</sup> • 150 листов бумаги плотностью 80 г/м <sup>2</sup>	
	ISO B5	176 x 250 мм		
	Executive	184 x 267 мм		
	A5	148 x 210 мм		
A6	105 x 148 мм			
Envelope	Конверт Monarch	98 x 191 мм	Недоступно для лотка 1	От 75 до 90 г/м <sup>2</sup> • 1 лист
	Конверт 10	105 x 241 мм		
	Конверт DL	110 x 220 мм		
	Конверт C5	162 x 229 мм		
	Конверт C6	114 x 162 мм		
Thick paper	См. раздел, посвященный Plain paper	См. раздел, посвященный Plain paper	90 г/м <sup>2</sup>	90 г/м <sup>2</sup> • 1 лист
Thin paper	См. раздел, посвященный Plain paper	См. раздел, посвященный Plain paper	От 60 до 70 г/м <sup>2</sup>	От 60 до 70 г/м <sup>2</sup> • 1 лист
Transparency	См. раздел, посвященный Plain paper	См. раздел, посвященный Plain paper	Недоступно для лотка 1	От 138 до 146 г/м <sup>2</sup> • 1 лист
Labels <sup>[c]</sup>	Letter, Legal, US Folio, A4, JIS B5, ISO B5, Executive, A5, Statement	См. раздел, посвященный Plain paper	Недоступно для лотка 1	От 120 до 150 г/м <sup>2</sup> • 1 лист
Card stock	Letter, Legal, US Folio, A4, JIS B5, ISO B5, Executive, A5, Statement, Открытка 4x6	См. раздел, посвященный Plain paper	Недоступно для лотка 1	От 105 до 163 г/м <sup>2</sup> • 1 лист
Минимальный размер (нестандартный)		76 x 127 мм	От 60 до 163 г/м <sup>2</sup>	

Максимальный размер (нестандартный)	216 x 356 мм		
-------------------------------------	--------------	--	--

[a] При использовании материала плотностью более 120 г/м<sup>2</sup> загружайте бумагу в лоток по одному листу.

[b] Максимальная емкость зависит от толщины и плотности материала, а также от условий окружающей среды.

[c] Гладкость: 100—250 (по Шеффилду).

# Приложение

## Условия предоставления технической поддержки Dell

Техническая поддержка, осуществляемая специалистами, требует взаимодействия с клиентом в процессе устранения неполадок. В ходе поддержки выполняется восстановление операционной системы, программного обеспечения и драйверов оборудования до исходной конфигурации, установленной на момент поставки компанией Dell, а также проверка функциональных возможностей принтера и оборудования, установленного компанией Dell. Кроме технической поддержки, осуществляемой специалистами, также доступна интерактивная техническая поддержка на веб-сайте Dell Support по адресу [support.dell.com](http://support.dell.com). Могут предлагаться дополнительные платные варианты технической поддержки.

Компания Dell оказывает ограниченную техническую поддержку пользователей принтеров и любого программного обеспечения и периферийных устройств, установленных компанией Dell. Поддержка, связанная с программным обеспечением и периферийными устройствами стороннего производителя, включая те, которые были приобретены или установлены в рамках программ Software & Peripherals (DellWare), ReadyWare, и Custom Factory Integration (CFI/DellPlus), осуществляется этим производителем.

## Контактная информация компании Dell

Телефон для клиентов, проживающих в США: 800-WWW-DELL (800-999-3355).

 При отсутствии подключения к Интернету контактную информацию можно найти в накладной на покупку, упаковочной накладной, счете или каталоге продуктов Dell.

Dell осуществляет поддержку через Интернет и по телефону. Доступность поддержки зависит от страны и продукта. Некоторые услуги могут не предоставляться в определенных странах. Для того чтобы связаться с компанией Dell по вопросам продаж, технической поддержки или клиентского обслуживания, выполните указанные ниже действия.

1. Посетите веб-сайт [support.dell.com](http://support.dell.com) и выберите свою страну или регион в раскрывающемся меню Choose A Country/Region («Выберите страну или регион»), расположенном внизу страницы.
2. Щелкните по ссылке **Свяжитесь с нами** в левой части страницы и выберите подходящую ссылку на службу или вариант поддержки.

## Гарантия и условия возврата

Компания Dell Inc. (Dell) производит аппаратное обеспечение из новых или аналогичных новым деталей и компонентов в соответствии с промышленными стандартами. Сведения о гарантии на принтер, предоставляемой компанией Dell, см. в **руководстве по продукту**.

# Глоссарий

 Представленный глоссарий поможет ознакомиться с продуктом. Здесь разъясняется терминология, которая обычно используется при описании процесса печати, в том числе и в данном руководстве пользователя.

## 802.11

802.11 — это набор стандартов беспроводной связи в локальных сетях (WLAN — wireless local area network), разработанный комитетом стандартизации IEEE LAN/MAN (IEEE 802).

## 802.11b/g

Стандарт 802.11b/g позволяет использовать одно и то же оборудование в полосе частот 2,4 ГГц. Стандарт 802.11b обеспечивает полосу пропускания до 11 Мбит/с, а 802.11g — до 54 Мбит/с. На скорость передачи данных устройств 802.11b/g может влиять излучение микроволновых печей, беспроводных телефонов и устройств Bluetooth.

## Точка доступа

Точка доступа или беспроводная точка доступа (AP — Access Point; WAP — Wireless Access Point) — устройство, объединяющее беспроводные устройства связи в рамках беспроводных локальных сетей (WLAN). Оно действует, как центральный передатчик и приемник радиосигналов в сети WLAN.

## Автоподатчик

Автоматический податчик документов (ADF — Automatic Document Feeder) — это механизм, который автоматически подает лист оригинала, так что аппарат может сразу отсканировать несколько страниц.

## AppleTalk

AppleTalk — это определенный набор протоколов, разработанный компанией Apple для компьютерных сетей. Он был включен в оригинальный Macintosh (1984), а сейчас его использование ограничивается компанией Apple в пользу сетей TCP/IP.

## Битовая глубина

Термин компьютерной графики, описывающий число битов, используемое для описания цвета каждого пикселя растрового изображения. Большая глубина цвета дает более широкий диапазон отдельных цветов. С возрастанием количества битов число возможных цветов становится излишне большим для карты цветов. 1-битный цвет обычно называют монохромным или черно-белым.

## ВМР

Растровый графический формат внутреннего использования графической подсистемы Microsoft Windows (GDI), который обычно используется как простой формат графических файлов на этой платформе.

## BOOTP

Bootstrap Protocol (протокол начальной загрузки). Сетевой протокол, используемый для автоматического получения клиентом своего IP-адреса. Получение IP-адреса происходит во время загрузки компьютеров или операционных систем, работающих на этих компьютерах. Серверы BOOTP назначают IP-адрес каждому сетевому клиенту из адресного пула. BOOTP дает возможность «бездисковым рабочим станциям» получать IP-адрес перед загрузкой какой-либо современной операционной системы.

## ССД

Прибор с зарядовой связью (CCD — Charge Coupled Device) — это аппаратное обеспечение, дающее возможность выполнять задания сканирования. Механизм блокировки CCD также используется для удержания модуля CCD с целью предотвращения повреждений при передвижении аппарата.

## Сортировка

Сортировка — это процесс печати задания наборами по нескольким копиям. Если выбрана сортировка, то устройство печатает полный набор, а потом — дополнительные копии.

## Панель управления

Панель управления — это часть корпуса, как правило, вертикальная, на которой расположены элементы управления и индикации. Обычно они находятся на передней панели устройства.

## Заполнение

Печатный термин, используемый для измерения использования тонера при печати. Например, заполнение 5 % означает, что лист A4 приблизительно на 5 % заполнен изображениями или текстом. Если копия документа или его оригинал содержит сложные изображения или большой объем текста, заполнение будет большим и соответственно возрастет расход тонера.

## CSV

«Значения, разделенные запятыми» (CSV — Comma Separated Values). Данный тип формата файлов используется для обмена данными между неродственными приложениями. Этот формат файлов, как таковой используемый в Microsoft Excel, стал псевдостандартом в промышленности, даже среди платформ не на основе Microsoft.

## Дуплексный автоподатчик

Дуплексный автоподатчик документов (DADF — Duplex Automatic Document Feeder) — это механизм, который автоматически подает и переворачивает лист оригинала, так что устройство может отсканировать его с обеих сторон.

## По умолчанию

Значение или параметр, которое действует при начальной установке принтера, его перезагрузке или инициализации.

## DHCP

DHCP (Dynamic Host Configuration Protocol — протокол динамического выбора конфигурации хост-машины) является сетевым протоколом «клиент-сервер». Сервер DHCP предоставляет параметры конфигурации на конкретный запрос от клиента DHCP, обычно компьютеру клиента параметры требуются для подключения к сети. DHCP предоставляет также механизм назначения IP-адреса компьютеру клиента.

## DIMM

Модуль памяти с двухрядным расположением выводов (DIMM), небольшая печатная плата, предназначенная для хранения данных. DIMM хранит все данные принтера, такие как данные для печати и полученные факсы.

## DNS

DNS (Domain Name Server — служба доменных имен) — это система, которая хранит информацию, связанную с доменными именами в распределенной по сети базе данных, такой как Интернет.

## Матричный принтер

Матричный принтер — это тип компьютерного печатающего устройства с печатающей головкой, которая ходит над листом вперед и назад. Печать происходит путем прижатия к бумаге пропитанной чернилами тканевой ленты, почти как в печатной машинке.

## Точек на дюйм

Точек на дюйм (DPI — Dots Per Inch) — это единица измерения разрешения, используемая для сканирования и печати. Как правило, большее значение DPI обеспечивает более высокое разрешение, больше видимых деталей изображения и больший размер файла.

## DRPD

Режим распознавания условного звонка. Функция условного звонка — это услуга телефонной компании,



позволяющая использовать одну телефонную линию для работы с несколькими телефонными номерами.

## Двусторонняя печать

Механизм для автоматического переворачивания листа бумаги, так что устройство может выполнять печать или сканирование на обеих сторонах бумаги. Принтер, оснащенный модулем двухсторонней печати, может печатать на обеих сторонах листа.

## Рабочая нагрузка

Рабочая нагрузка — это количество страниц в месяц, которое принтер может напечатать без ухудшения качества печати. Обычно принтер имеет ограничение технического ресурса, например количество страниц в год. Технический ресурс обычно определяется средним количеством отпечатков в течение срока гарантийного обслуживания. Например, при рабочей нагрузке 48 000 страниц в месяц, принимая в расчет 20 рабочих дней, предельное количество страниц в день составляет 2 400.

## ЕСМ

Режим исправления ошибок (ЕСМ — Error Correction Mode) — это необязательный режим передачи данных, имеющийся в факсимильных аппаратах или в факс-модемах класса 1. Он автоматически регистрирует и исправляет ошибки в процессе передачи факса, которые иногда возникают из-за помех в телефонной линии.

## Эмуляция

Эмуляция — это техника получения при помощи одного устройства тех же результатов, что и при помощи другого.

Эмулятор дублирует функции одной системы при помощи другой системы, так что вторая система ведет себя как первая. При «эмуляции» стараются точно воспроизвести внешние особенности функционирования, в отличие от «симуляции», при которой речь идет об абстрактной модели симулируемой системы, часто имея в виду ее внутреннее состояние.

## Ethernet

Ethernet — это технология организации компьютерных сетей на базе передачи кадров, используемая при создании локальных сетей. Она определяет запись и блокировку на физическом уровне, форматы кадров и протоколы на уровне MAC (управление доступом к среде)/канальном уровне модели OSI. Наиболее полно Ethernet характеризует стандарт IEEE 802.3. Он стал самой распространенной технологией, применяемой для организации локальных сетей, начиная с 1990-х годов и по сей день.

## EtherTalk

Набор протоколов, разработанный компанией Apple Computer для компьютерных сетей. Он был включен в оригинальный Macintosh (1984), а сейчас его использование ограничивается компанией Apple в пользу сетей TCP/IP.

## FDI

Внешний интерфейс устройства (FDI — Foreign Device Interface) — это плата, устанавливаемая в устройство для подключения внешнего устройства, такого как монетоприемник или устройства для чтения карт памяти. Такие устройства позволяют предоставлять платные услуги печати.

## FTP

Протокол передачи файлов (FTP — File Transfer Protocol) — это широко используемый протокол для обмена файлами в любой сети, поддерживающей протокол TCP/IP (такой как Интернет или Интранет).

## Термофиксатор

Часть лазерного принтера, которая фиксирует тонер на материале для печати. Он состоит из горячего вала и резервного вала. После переноса тонера на бумагу он с помощью термофиксатора фиксируется на бумаге путем нагревания под давлением — поэтому выходящая из лазерного принтера бумага теплая.

## Шлюз

Соединение между компьютерными сетями или между компьютерной сетью и телефонной линией. Является очень распространенным, так как представляет собой компьютер или сеть, которая разрешает доступ другому

компьютеру или сети.

## Оттенки серого

Оттенки серого соответствуют светлым и темным участкам изображения при преобразовании цветных изображений в черно-белые; различные цвета представляются разными оттенками серого.

## Полутона

Тип изображения, где оттенки серого имитируются печатью точек с различной плотностью. В более интенсивно окрашенных областях количество точек больше, а в более светлых — меньше.

## Жесткий диск

Жесткий диск (HDD — Hard Disk Drive) — это устройство долговременного хранения информации, в котором данные в цифровом виде хранятся на быстро вращающихся дисках с магнитными поверхностями.

## IEEE

Институт инженеров по электротехнике и радиоэлектронике (IEEE — Institute of Electrical and Electronics Engineers) — это международная некоммерческая организация, занимающаяся продвижением технологий, связанных с электричеством.

## IEEE 1284

Стандарт параллельного порта 1284, который был разработан Институтом инженеров по электротехнике и радиоэлектронике (IEEE). Термин «1284-B» описывает особый тип разъема на конце параллельного кабеля, который подключается к периферийному устройству (например, к принтеру).

## Внутренняя сеть

Частная сеть, в которой используются протоколы Интернет, связь между узлами в сети и, возможно, общедоступная система связи, обеспечивающая защиту части информации организации или операций с ее сотрудниками. Иногда термин относится только к видимой службе, внутреннему веб-сайту.

## IP-адрес

Адрес, используемый в протоколе IP, является уникальным числом, которое используется сетевыми устройствами для идентификации и взаимодействия друг с другом по сети с использованием стандарта IP (Internet Protocol — протокол Интернета).

## IPM

Изображений в минуту (IPM — Images Per Minute) — это показатель скорости принтера. Значение IPM показывает количество односторонних листов, которое принтер может напечатать за одну минуту.

## IPP

Интернет-протокол печати (IPP — Internet Printing Protocol) определяет стандартный протокол печати, а также управления заданиями печати, размерами носителя, разрешением и т.п. IPP может использоваться локально или через Интернет для сотен принтеров, он поддерживает также контроль доступа, идентификацию и шифрование данных, что значительно расширяет его возможности и обеспечивает большую безопасность при печати по сравнению с предыдущими протоколами.

## IPX/SPX

IPX/SPX означает обмен пакетами в Интернете/последовательный обмен пакетами. Это сетевой протокол, используемый операционной системой Novell NetWare. Как IPX, так и SPX обеспечивают службу подключения подобно TCP/IP, при этом протокол IPX имеет сходство с IP, а SPX имеет сходство с TCP. IPX/SPX первоначально был разработан для локальных сетей (LAN), для которых он является очень эффективным протоколом (обычно его производительность превышает производительность протокола TCP/IP в LAN).

## ISO

Международная организация по стандартизации (ISO — International Organization for Standardization) — это международный орган стандартизации, членами которого являются представители национальных органов

стандартизации. ISO публикует промышленные и коммерческие стандарты, использующиеся во всем мире.

## ITU-T

Международный союз электросвязи (International Telecommunication Union) — это международная организация, созданная с целью стандартизации и регулирования международных радио- и телекоммуникаций. В его основные задачи входит стандартизация, распределение радиочастот и организация мероприятий по связи между разными странами, чтобы обеспечить возможность международной телефонной связи. «Т» в аббревиатуре ITU-T означает телекоммуникации.

## Диаграмма ITU-T №1

Стандартная тестовая диаграмма, публикуемая ITU-T для передачи документов по факсимильной связи.

## JBIG

Объединенная экспертная группа по изображениям уровня «би» (JBIG — Joint Bi-level Image Experts Group) — это стандарт сжатия изображений без потерь качества и четкости, который был разработан для сжатия бинарных изображений, в частности факсов, но может применяться также для других изображений.

## JPEG

Объединенная экспертная группа по фотографии (JPEG — Joint Photographic Experts Group) — это наиболее распространенный стандартный метод сжатия фотографических изображений с частичной потерей качества. Этот формат используется для хранения и передачи фотографий во всемирной глобальной сети.

## LDAP

Облегченный протокол доступа к каталогам (LDAP — Lightweight Directory Access Protocol) — это сетевой протокол для запросов и изменений служб каталогов, работающих по протоколу TCP/IP.

## Индикатор

Светодиодный индикатор (LED — Light-Emitting Diode) — это полупроводниковый элемент, который отображает состояние устройства.

## MAC-адрес

Адрес контроля доступа к среде (MAC — Media Access Control) — это уникальный идентификатор устройства, присоединенного к сетевой среде. MAC-адрес — это уникальное 48-битовое число, обычно записываемое в виде 12 шестнадцатеричных символов, сгруппированных попарно (например, 00-00-0c-34-11-4e). Этот адрес обычно является жестко запрограммированным в плате сетевого интерфейса (NIC) ее производителем и используется для помощи маршрутизаторам, пытающимся найти устройство в больших сетях.

## Многофункциональный принтер

Многофункциональный принтер (MFP — Multi Function Peripheral) — это офисное устройство, сочетающее в одном корпусе функции принтера, копировального устройства, факса, сканера и т.п.

## MH

Модифицированный алгоритм Хаффмана (MH — Modified Huffman) — это алгоритм сжатия данных (изображений), передаваемых факсимильными аппаратами, рекомендуемый стандартом ITU-T T.4. Данный алгоритм имеет схему продольного кодирования на основе словаря кодов, оптимизированную для эффективного сжатия пустых участков. Так как большинство факсов состоит, в основном, из пустых участков, это позволяет свести к минимуму время передачи большинства факсов.

## MMR

Модифицированный метод модификации READ (MMR — Modified Modified READ) — это метод сжатия данных, рекомендованный ITU-T T.6.

## Модем

Устройство, модулирующее сигнал несущей частоты путем кодирования цифровой информации, а также демодулирующее такой сигнал несущей частоты путем декодирования переданной информации.

## MR

Модифицированный метод READ (MMR — Modified READ) — это метод сжатия данных, рекомендованный ITU-T T.4. Метод MR кодирует первую отсканированную строку с помощью алгоритма МН. Следующая строка сравнивается с предыдущей, определяются различия между ними, и эти различия кодируются и передаются.

## NetWare

Сетевая операционная система, разработанная компанией Novell, Inc. Сначала она использовала кооперативную многозадачность для поддержки различных служб на ПК, а сетевые протоколы были основаны на первичном стеке Xerox XNS. В настоящее время NetWare поддерживает как TCP/IP, так и IPX/SPX.

## OPC

Органический фотопроводник (OPC — Organic Photo Conductor) — это механизм, который формирует виртуальное изображение для печати с помощью лазерного луча. Обычно представляет собой цилиндр серого или зеленого цвета.

Барабан постепенно изнашивается при использовании. Его следует своевременно заменять, поскольку он покрывается царапинами от твердых частиц, имеющихся в бумаге.

## Оригиналы

Первые экземпляры чего-либо, например, документа, фотографии или текста, которые копируются, воспроизводятся или переводятся, но которые сами не были скопированы или созданы из чего-то другого.

## OSI

Взаимодействие открытых систем (OSI — Open Systems Interconnection) — это модель, разработанная для связи Международной Организацией Стандартизации (ISO). OSI представляет стандартный модульный принцип архитектуры сети, который делит требуемый набор комплексных функций на управляемый, автономный и функциональный слои. Этими слоями являются (сверху вниз): приложение, презентация, сессия, передача, сеть, канал передачи данных и физическая связь.

## PABX

Офисная автоматическая телефонная станция (PABX — private automatic branch exchange) — это автоматическая телефонная система коммутации, действующая в пределах учреждения.

## PCL

Язык управления печатью (PCL — Printer Command Language) — это язык описания страниц (PDL — Page Description Language), разработанный компанией HP в качестве протокола принтера, который стал промышленным стандартом. Изначально разработанный для первых струйных принтеров, PCL был выпущен для разных уровней: для термографических печатающих устройств, матричных принтеров и страничных принтеров.

## PDF

Формат переносимого документа (PDF — Portable Document Format) — это защищенный патентом формат файла, разработанный компанией Adobe Systems для представления двухмерных документов в виде, не зависящем от отображающего устройства и его разрешения.

## PostScript

PostScript (PS) — это язык описания страниц и язык программирования, используемый, в основном, в электронике и настольных издательских системах. Для создания изображения программа PostScript проходит через интерпретатор.

## Драйвер принтера

Программа, используемая для передачи команд и данных с компьютера на принтер.

## Материалы для печати

Это материалы, такие как бумага, конверты, наклейки и прозрачная пленка, которые можно использовать в принтерах, сканерах, факсах и копирующих аппаратах.

## Страниц в минуту

Страниц в минуту (PPM — Pages Per Minute) — это метод измерения скорости работы принтера, означающий количество страниц, которые принтер может напечатать за одну минуту.

## Файл PRN

Это интерфейс драйвера устройства, который позволяет программному обеспечению взаимодействовать с драйвером устройства с помощью обычных системных команд ввода/вывода, что упрощает работу с устройством.

## Протокол

Это обозначение или стандарт, который устанавливает или управляет соединением, связью и передачей данных между двумя вычислительными устройствами.

## PS

См. PostScript.

## PSTN (ТфОП)

Коммутируемая телефонная сеть общего пользования (PSTN — Public-Switched Telephone Network) — это сеть общедоступных мировых телефонных сетей с коммутацией каналов, которая обычно маршрутизируется через коммутатор (например, в производственных помещениях).

## RADIUS

Служба дистанционной аутентификации пользователей по коммутируемым линиям (RADIUS — Remote Authentication Dial In User Service) — это протокол удаленной аутентификации и учета пользователей. RADIUS обеспечивает централизованное управление такими данными аутентификации, как имена и пароли пользователей, с помощью принципов «AAA» (authentication, authorization, and accounting — аутентификации, проверки полномочий и учета) для управления сетевым доступом.

## Разрешение

Это резкость изображения, измеряемая в точках на дюйм (тчк/дюйм). Чем выше количество точек на дюйм, тем больше разрешение.

## SMB

Блок серверных сообщений (SMB — Server Message Block) — это сетевой протокол, применяемый в основном для предоставления общего доступа к файлам, принтерам, последовательным портам и различным каналам связи между узлами сети. Он обеспечивает также механизм связи с аутентификацией.

## SMTP

Простой протокол электронной почты (SMTP — Simple Mail Transfer Protocol) — это стандарт для передачи электронной почты в Интернете. SMTP — это относительно простой протокол на основе текста, в котором указывается один или несколько получателей сообщения, а затем передается текст сообщения. Это протокол клиент—сервер, по которому клиент передает сообщения электронной почты серверу.

## SSID

Идентификатор комплекта услуг (SSID — Service Set Identifier) — это название беспроводной локальной сети. Все устройства локальной беспроводной сети обладают единым SSID, благодаря чему взаимодействуют друг с другом. Название SSID является регистрозависимым, а его длина не превышает 32 символов.

## Маска подсети

Маска подсети используется в сочетании с сетевым адресом для определения того, какая часть адреса является сетевым адресом, а какая — ведущим адресом.

## TCP/IP

Протокол управления передачей (TCP) и интернет-протокол (IP); набор протоколов связи, который применяет

стек протокола, на основе которого работает Интернет и большинство коммерческих сетей.

## TCR

Отчет подтверждения передачи (TCR — Transmission Confirmation Report) предоставляет сведения о каждой передаче данных, такие как состояние задания, результат передачи и количество отправленных страниц. Этот отчет может печататься после каждого задания или только после неудачной передачи.

## TIFF

Теговый формат файлов изображения (TIFF — Tagged Image File Format) — это формат растрового изображения с переменным разрешением. Обычно TIFF описывает данные изображений, поступающие от сканера. Изображения в формате TIFF используют тэги, то есть ключевые слова, определяющие характеристики изображения, содержащегося в файле. Этот гибкий и независимый от платформы формат может использоваться для изображений, полученных при помощи различных приложений обработки изображений.

## Картридж с тонером

Это своеобразная емкость с тонером внутри принтера. Тонер — это порошок, который используется в лазерных принтерах и фотокопировальных устройствах. С его помощью формируется текст и изображения на материалах для печати. Тонер может плавиться под воздействием температуры термофиксатора, за счет чего он прилипает к волокнам бумаги.

## TWAIN

Промышленный стандарт для сканеров и программного обеспечения. При помощи TWAIN-совместимого сканера с TWAIN-совместимой программой сканирование может быть запущено из программы. Это программный интерфейс приложения записи изображений для операционных систем Microsoft Windows и Apple Macintosh.

## Маршрут UNC

Универсальное соглашение об именовании (UNC — Uniform Naming Convention) — это стандартный метод доступа к сетевым ресурсам в Windows NT и других продуктах Microsoft. Формат маршрута UNC выглядит следующим образом: \\<имя\_сервера>\<имя\_ресурса>\<дополнительный\_каталог>

## URL

Унифицированный указатель ресурса (URL — Uniform Resource Locator) — глобальный адрес документов и ресурсов в сети Интернет. Первая часть адреса указывает на используемый протокол, вторая определяет IP-адрес домена, в котором находится ресурс.

## USB

Универсальная последовательная шина (USB — Universal Serial Bus) — это стандарт, разработанный компанией USB Implementers Forum, Inc., для соединения компьютеров и периферийных устройств. В отличие от параллельного порта, USB разработан для обеспечения одновременного подключения нескольких периферийных устройств к одному USB-порту компьютера.

## Водяной знак

Водяной знак — это различимое изображение или узор, которое яснее видно на просвет. Водяные знаки впервые были использованы в Болонье, Италия, в 1282 году; они применялись производителями бумаги для идентификации своей продукции, а также на почтовых марках, банкнотах и других правительственных документах, чтобы воспрепятствовать подделкам.

## WEP

Протокол шифрования в беспроводной связи WEP (Wired Equivalent Privacy) — это протокол безопасности, описанный стандартом IEEE 802.11, который обеспечивает тот же уровень защиты, что и в проводных локальных сетях. Безопасность в WEP обеспечивается за счет шифрования передаваемых по радиосигналу данных от одной конечной точки до другой.

## WIA

Архитектура записи изображений Windows (WIA — Windows Imaging Architecture) — это архитектура записи изображений, первоначально введенная в Windows Me и Windows XP. Сканирование можно запустить из этих

операционных систем при помощи WIA-совместимого сканера.

## **WPA**

Защищенный доступ Wi-Fi (WPA — Wi-Fi Protected Access) — это класс систем защиты беспроводных (Wi-Fi) компьютерных сетей, созданный для усовершенствования функций обеспечения безопасности WEP.

## **WPA-PSK**

WPA-PSK (предварительно разделенный ключ WPA) — это специальный режим работы WPA, созданный для малого бизнеса и домашних пользователей. Разделенный ключ (пароль) указывается в беспроводной точке доступа (WAP) и в других портативных или настольных устройствах. В режиме WPA-PSK при каждом сеансе связи между беспроводным клиентом и соответствующей точкой доступа происходит генерация уникального ключа, что повышает безопасность соединения.













